

才一タム T 雨天延期日程

9月19日

男子

一般単 B	予選	12:00
-------	----	-------

女子単 A B		13:00
---------	--	-------

9月24日

男子

一般単 A	本戦	11:00
-------	----	-------

一般単 B	本戦	12:00
-------	----	-------

第22回京都市 オータムトーナメント

～京都市体育協会会長杯～

2016年9月18日(日)・19日(祝)・22日(祝)・24日(土)・25日(日)



主催

京都市テニス協会

協賛

ガリフ・スポーツ株式会社

会場

西院公園テニスコート

一般の部

子供の部

ベテランの部（ベテラン JOP 対象大会 F グレード）

大会役員・運営委員及び注意事項

主催・主管	京都市テニス協会
大会会長	今井 尊史
大会運営委員長	谷畑 博司
大会運営副委員長	國吉 公一・松原 勸
トーナメントディレクター	若林 利一
レフェリー	澤野井 敦
アシスタントレフェリー	稲井 昭彦・駒田 晋吾・尾中 弘明
競技委員	山口 哲・笹原 夕子・池田 清一・坂本 純一・福田 工 藤井 啓祐・角村 政彦・井上 容子・石川 真理子

【 注 意 事 項 】

本大会は(財)日本テニス協会発行のテニスルールブック及び京都市テニス協会競技規則に従い運営されます。一般・年齢別の試合は、8ゲームプロセットセミアドバンテージ方式(8-8タイブレーク)(全ての試合、2回目のデュースよりノーアドバンテージ適用)で行います。(ラウンドロビンは別途掲載)

ジュニアの試合は、6ゲーム先取ノーアドバンテージ方式で行います。

受付終了時間までに、テニスウェアに着替えて、大会本部に出席を届けてください。受付終了時間が過ぎると失格になります。出席届後は直ちに試合が開始される場合があります。(受付終了時間は試合開始時間ではありません)

本大会は「オーダーオブプレイ」で行います。したがって試合開始等、選手の呼び出しは一切行いません。

各選手は、本部席にある「オーダー表」を各自認識し、所定のコートに入り直ちに試合を開始してください。

試合がコール(前試合終了時)されてから時間が計測され、所定の時間でペナルティが課されます。

試合球は「オーダーオブプレイ」の若い番号の選手が本部席に速やかに取りに来てください。

試合前の練習は、サービス8本です。(日程等により変更となる場合がありますので本部掲示板をご覧ください。)

本大会の試合球は「ブリヂストンX T-8」とし、1試合2球とします。(ラウンドロビンは別途掲載)

試合終了後、勝者は試合結果と試合球を速やかに大会本部まで届けてください。

全試合セルフジャッジで行ってください。ローピングアンパイアを配置します。

服装は、日本テニス協会競技規則で定めるテニスウェアとします。(Tシャツや長ズボンは認められません)

無い場合やロゴ違反は失格になることがあります。ただし、年齢別種目は長ズボンに限り、認められます。

雨天等により、日程が変更になった場合には、ホームページに以降の日程を発表します。

本大会はオムニコートを使用するため、小雨でも行います。また雨天時でも、雨が上がれば試合を開始する場合がありますので、ご注意下さい。

試合中の事故やケガは、主催者は一切責任を負いません。(傷害保険等は個人で加入して下さい)

本大会のシード順位は、京都市ランキングポイント(一般の部)、ベテランJOPランキング(ベテランの部)制度により決定しています。

天候やその他の理由により、本大会要項の内容を一部変更することがあります。(会場や試合方法等)

試合の際、コート内に持ち込む携帯電話等の呼び出し音は、鳴らないように設定してください。

会場内での貴重品等は、各自で管理し盗難に気を付けてください。(主催者は責任を負いません)

本大会は、全ての選手を公平に扱います。

その他、上記記載以外についてルールブックをよく読み、ルール・マナーに反しないようにしてください。

京都市テニス協会ホームページ URL <http://www.eonet.ne.jp/~kyoto-c-ta/>

大会案内・ドロー・試合結果・ランキングポイントなどが掲載されています。

大会期間中 大会本部携帯電話 090-1913-4560

● ラウンドロビンにおける順位の決定方法

1. 完了試合数の多いチームを上位とする。ノーショー、ウイズドロー、リタイアをした試合は完了試合とはならない。ただし、その相手チームは完了試合となる。
2. 対戦の勝率の高いチームを上位とする。勝率 = 勝利した対戦数 ÷ 総対戦数
3. 同勝率チームが複数になった場合、
 - ① 2チームが同率になった場合は、お互いの対戦結果（直接対決）の勝者。
 - ② 3チームが同率になった場合は、以下の要素で順位をつける。
 - (ア) 総勝利試合数の多いチームが上位。
 - (イ) (ア) が同じ場合、全試合での取得ゲーム率が高いチームが上位。
取得ゲーム率 = 取得したゲーム合計数 ÷ 全試合のゲーム数合計
4. で決定できない場合は、抽選で決定する。
4. スコア記録方法に関する補足
 - ① No Show、失格 (Default) の場合、当該チームの取得ゲーム数はすべて0とする。
 - ② けが等による途中棄権 (Retire) の場合は、勝者はリタイアの後、残りのゲームをすべて勝ったとしてゲームを記録し、敗者はリタイアするまでに取得したゲーム数を記録する。

第22回 京都市オータムトーナメント 日程・受付終了時間

会場：西院公園テニスコート

	9/18(日)	9/19(月祝)	9/22(木祝)	9/24(土)	9/25(日)
一般男子 シングルA	10:00/RR 1Rまで			11:00/QF Fまで	
一般男子 ダブルスA		10:00/RR Fまで			
一般男子 シングルB	12:00/RR(A~H) 14:00/RR(I~L) 1Rまで			12:00/QF Fまで	
一般男子 ダブルスB		10:00/RR(C7ブロック) 12:00/RR(AB7ブロック) SFまで		14:00/F	
35歳以上男子 シングルス			14:00/QF 15:00/SF		11:00/F
35歳以上男子 ダブルス				11:00/SF Fまで	
40歳以上男子 シングルス			10:00/1R 13:00/QF		11:00/SF Fまで
45歳以上男子 シングルス			10:30/1R 13:00/QF		10:30/SF Fまで
45歳以上男子 ダブルス				13:00/RR	
50歳以上男子 シングルス			10:30/1R 13:00/2R		11:00/QF Fまで
50歳以上男子 ダブルス				10:00/QF 10:30/SF Fまで	
55歳以上男子 シングルス			10:00/1R 12:00/2R		10:30/QF Fまで
55歳以上男子 ダブルス				10:00/QF 10:30/SF Fまで	
60歳以上男子 シングルス			10:00/1R 12:00/2R		10:00/QF Fまで
60歳以上男子 ダブルス				10:00/QF 10:30/SF Fまで	
65歳以上男子 シングルス			10:00/1R 11:00/2R		10:00/QF Fまで
65歳以上男子 ダブルス				10:00/SF Fまで	
70歳以上男子 シングルス			10:00/1R 11:00/QF		10:00/SF Fまで
70歳以上男子 ダブルス				10:00/QF 10:30/SF Fまで	
75歳以上男子 シングルス			10:00/1R 11:00/QF		10:00/SF Fまで

	9/18(日)	9/19(月祝)	9/22(木祝)	9/24(土)	9/25(日)
一般女子 シングルスA	12:00/RR				
一般女子 ダブルスA		10:00/RR Fまで			
一般女子 シングルスB	12:00/RR Fまで				
一般女子 ダブルスB		10:00/RR			
40歳以上女子 シングルス			14:00/QF 15:00/SF		12:00/F
40歳以上女子 ダブルス				13:00/RR	
45歳以上女子 ダブルス				13:00/RR	
50歳以上女子 シングルス			14:00/QF 15:00/SF		12:00/F
55歳以上女子 シングルス			14:00/1R 15:00/QF		11:00/SF Fまで
55歳以上女子 ダブルス				10:00/QF 10:30/SF Fまで	
60歳以上女子 シングルス			14:00/RR		
60歳以上女子 ダブルス				10:30/QF 11:00/SF Fまで	
65歳以上女子 シングルス			14:00/SF Fまで		
11歳以下男子 ジュニアリーグ		12:00/全員			
9歳以下男子 ジュニアリーグ		12:00/全員			
11歳以下女子 ジュニアリーグ				12:00/全員	
9歳以下女子 ジュニアリーグ				12:00/全員	

* RRはラウンドロビン(リーグ戦)

* 男子80、女子45、70、75シングルス及び男子40、75、80、女子50、65、70、75ダブルスは参加者数が規定に満たないため、行われません。

* 上記の時間までに試合の準備をして本部へエントリーして下さい、エントリーされない場合は失格となります。

男子一般単Aクラス 予選

※試合方法は1セットマッチ（6オールタイプブレーク）、使用球は1ブロック4球とします（1JKLは6球）

Aブロック

	氏名	所属	1	2	3	勝	負	順位
1	中根 啓伍	テニスハウス	※					
2	大矢 耕平	個人加盟		※				
3	中尾 亮太	Hankees			※			

Bブロック

	氏名	所属	4	5	6	勝	負	順位
4	倉田 大輔	アプローチ	※					
5	西田 健	個人加盟		※				
6	才津 由雅	個人加盟			※			

Cブロック

	氏名	所属	7	8	9	勝	負	順位
7	西村 昌晃	ヴァルブランシュTC	※					
8	堀江 邦希	個人加盟		※				
9	浜田 亮	Hankees			※			

Dブロック

	氏名	所属	10	11	12	勝	負	順位
10	小林 一成	四ノ宮TC	※					
11	三浦 宏之	個人加盟		※				
12	小川 雄也	ノアインドア京都西			※			

Eブロック

	氏名	所属	13	14	15	勝	負	順位
13	濱田 彬弘	WIN TENNIS	※					
14	中井 喜貴	個人加盟		※				
15	古田 尚史	ホワイティ			※			

Fブロック

	氏名	所属	16	17	18	勝	負	順位
16	中西 功	ヴァルブランシュTC	※					
17	江畑 翔鷹	個人加盟		※				
18	横矢 貴秀	島津製作所			※			

Gブロック

	氏名	所属	19	20	21	勝	負	順位
19	武藤 幸宏	WIN TENNIS	※					
20	市川 真之	ホワイティ		※				
21	今宮 隆	SCREEN			※			

Hブロック

	氏名	所属	22	23	24	勝	負	順位
22	永岡 大樹	ヴァルブランシュTC	※					
23	杉本 隼也	個人加盟		※				
24	数藤 慎也	ノアインドア京都西			※			

Iブロック

	氏名	所属	25	26	27	28	勝	負	順位
25	坂本 純一	京都庭球友会	※						
26	市川 真之	ホワイティ		※					
27	伊與 将蔵	個人加盟			※				
28	衣川 信慶	個人加盟				※			

Jブロック

	氏名	所属	29	30	31	32	勝	負	順位
29	菊地 達仁	大渡子ニスアカデミー	※						
30	辻 建太郎	ホワイティ		※					
31	梶川 燎	アプローチ			※				
32	戸田 慎哉	Hankees				※			

Kブロック

	氏名	所属	33	34	35	36	勝	負	順位
33	鎌田 雄一	乙高堂会	※						
34	山下 貴大	個人加盟		※					
35	末竹 哲也	島津製作所			※				
36	細田 哲	島津製作所				※			

Lブロック

	氏名	所属	37	38	39	40	勝	負	順位
37	堀玉 賢治	島津製作所	※						
38	八幡 泰樹	個人加盟		※					
39	森田 裕貴	神足TC			※				
40	林 輝明	ライズドアTC				※			

※各ブロック1位は決勝トーナメントに進出

決勝トーナメント

※試合方法は8ゲームプロセット（88タイプブレーク）

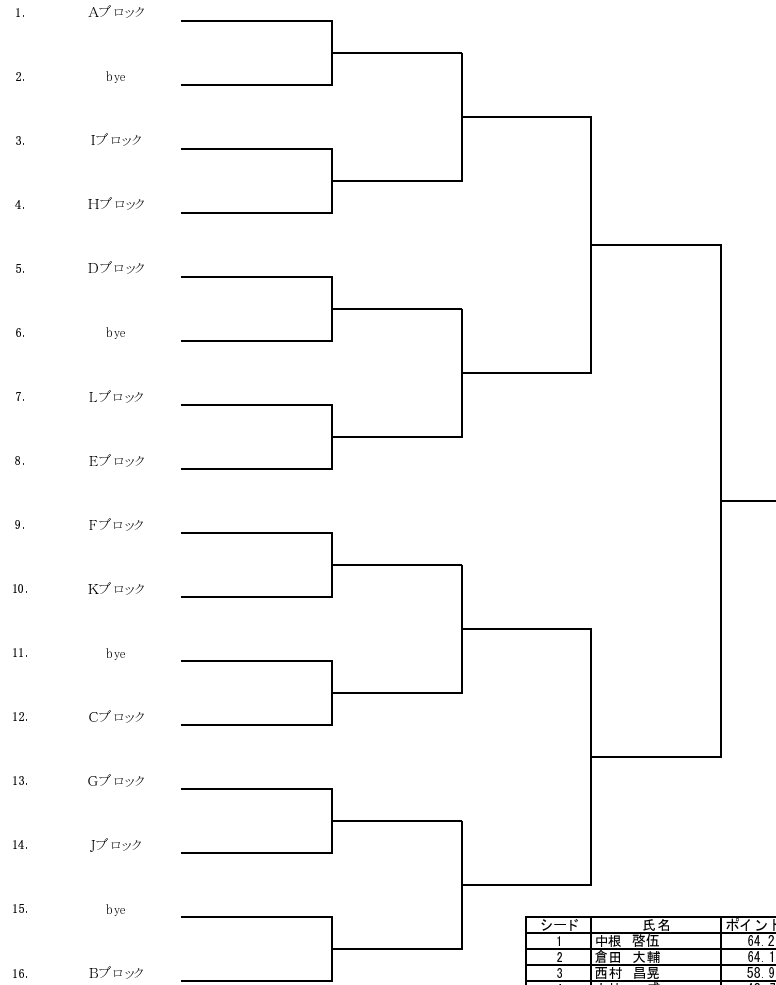

シード	氏名	ポイント
1	中根 啓伍	64.2
2	倉田 大輔	64.1
3	西村 昌晃	58.9
4	小林 一成	43.7
5	濱田 彬弘	11.4
6	中西 功	8.6
7	武藤 幸宏	5.7
8	永岡 大樹	5.7
9	坂本 純一	4.8
10	菊地 達仁	3.0
11	鎌田 雄一	3.0
12	児玉 賢治	3.0

男子一般複Aクラス 予選

試合方法は1セットマッチ(6オールタイブレーク)セミアドバンテージ方式、
使用球はA B 4球、C D 6球とします

Aブロック

	氏名	所属	1	2	3	勝	負	順位
1	倉田 大輔	アプローチ						
	櫻井 誠規	個人加盟						
2	西田 康一郎	島津製作所						
	児玉 賢治	島津製作所						
3	辻 建太郎	ホワイティ						
	市川 真之	ホワイティ						

Bブロック

	氏名	所属	4	5	6	勝	負	順位
4	武藤 幸宏	WIN TENNIS(株)						
	中根 啓伍	テニスハウス						
5	西田 健	個人加盟						
	浅田 洋史	個人加盟						
6	西本 雅紀	アプローチ						
	明仁 幸大	アプローチ						

Cブロック

	氏名	所属	7	8	9	10	勝	負	順位
7	濱田 彬弘	WIN TENNIS(株)							
	北 悠希	WIN TENNIS(株)							
8	藤原 順二	ウエスタンルーフTC							
	亀岡 紀夫	Hankees							
9	橋本 尚也	個人加盟							
	江畑 翔鷹	個人加盟							
10	名村 涼	ホワイティ							
	古田 尚喜	ホワイティ							

Dブロック

	氏名	所属	11	12	13	14	勝	負	順位
11	杉本 隼也	個人加盟							
	杉田 大樹	個人加盟							
12	小林 一成	四ノ宮TC							
	川勝 洸太郎	京都市消防局							
13	中西 功	ヴァルブランシュTC							
	鎌田 雄一	乙高篁会							
14	島田 昌明	三菱電機							
	戸田 慎哉	Hankees							

各ブロック1位は決勝トーナメントに進出

決勝トーナメント

試合方法は8ゲームプロセット(8オールタイブレーク)セミアドバンテージ方式

1. Aブロック



2. Cブロック

3. Dブロック

4. Bブロック

シード	氏名	ポイント	
1	倉田 大輔	64.1	76.9
	櫻井 誠規	12.8	
2	武藤 幸宏	34.3	46.8
	中根 啓伍	12.5	
3	濱田 彬弘	23.6	38.6
	北 悠希	15	
4	杉本 隼也	14.3	14.3
	杉田 大樹	0	

男子一般単Bクラス 予選

※試合方法は1セットマッチ（6オールタイブレイク）、使用球は1ブロック4球とします（Lは6球）

Aブロック

	氏名	所属	1	2	3	勝	負	順位
1	春名 徹也	個人加盟	※					
2	小西 慶典	NTC		※				
3	谷原 健男	個人加盟			※			

Bブロック

	氏名	所属	4	5	6	勝	負	順位
4	小笠 大作	ノアインドア京都西	※					
5	春野 雅彦	個人加盟		※				
6	中谷 義宏	個人加盟			※			

Cブロック

	氏名	所属	7	8	9	勝	負	順位
7	阪田 彰	個人加盟	※					
8	坂井田 岳史	東山TC		※				
9	堤 要	ヴァルブランシュTC			※			

Dブロック

	氏名	所属	10	11	12	勝	負	順位
10	宮崎 拓	村田機械	※					
11	安河口 哲太	個人加盟		※				
12	石山 満喜	TEAMJ			※			

Eブロック

	氏名	所属	13	14	15	勝	負	順位
13	長西 将樹	ヴァルブランシュTC	※					
14	上村 亮太	個人加盟		※				
15	西岡 庸介	個人加盟			※			

Fブロック

	氏名	所属	16	17	18	勝	負	順位
16	西岡 直哉	個人加盟	※					
17	東 広和	ヴァルブランシュTC		※				
18	渡辺 徹	島津製作所			※			

Gブロック

	氏名	所属	19	20	21	勝	負	順位
19	眞田 健介	個人加盟	※					
20	金澤 慎司	島津製作所		※				
21	西田 幸右	ヴァルブランシュTC			※			

Hブロック

	氏名	所属	22	23	24	勝	負	順位
22	亀井 信之	個人加盟	※					
23	玉田 亨	個人加盟		※				
24	末次 雄介	京都工芸繊維大学			※			

Iブロック

	氏名	所属	25	26	27	勝	負	順位
25	二口 徹也	個人加盟	※					
26	森本 晃	京都市役所		※				
27	原田 雅規	個人加盟			※			

Jブロック

	氏名	所属	28	29	30	勝	負	順位
28	島田 昌明	個人加盟	※					
29	一瀬 増太郎	村田機械		※				
30	宮嶋 利行	個人加盟			※			

Kブロック

	氏名	所属	31	32	33	勝	負	順位
31	村上 篤	個人加盟	※					
32	藤川 隆一	個人加盟		※				
33	村山 安士	東山TC			※			

Lブロック

	氏名	所属	34	35	36	37	勝	負	順位
34	松田 健太	島津製作所	※						
35	米村 俊哉	四ノ宮TC		※					
36	犬塚 泰輔	個人加盟			※				
37	野田 雄太	個人加盟				※			

※各ブロック1位は決勝トーナメントに進出

決勝トーナメント

※試合方法は8ゲームプロセット（88タイブレーク）

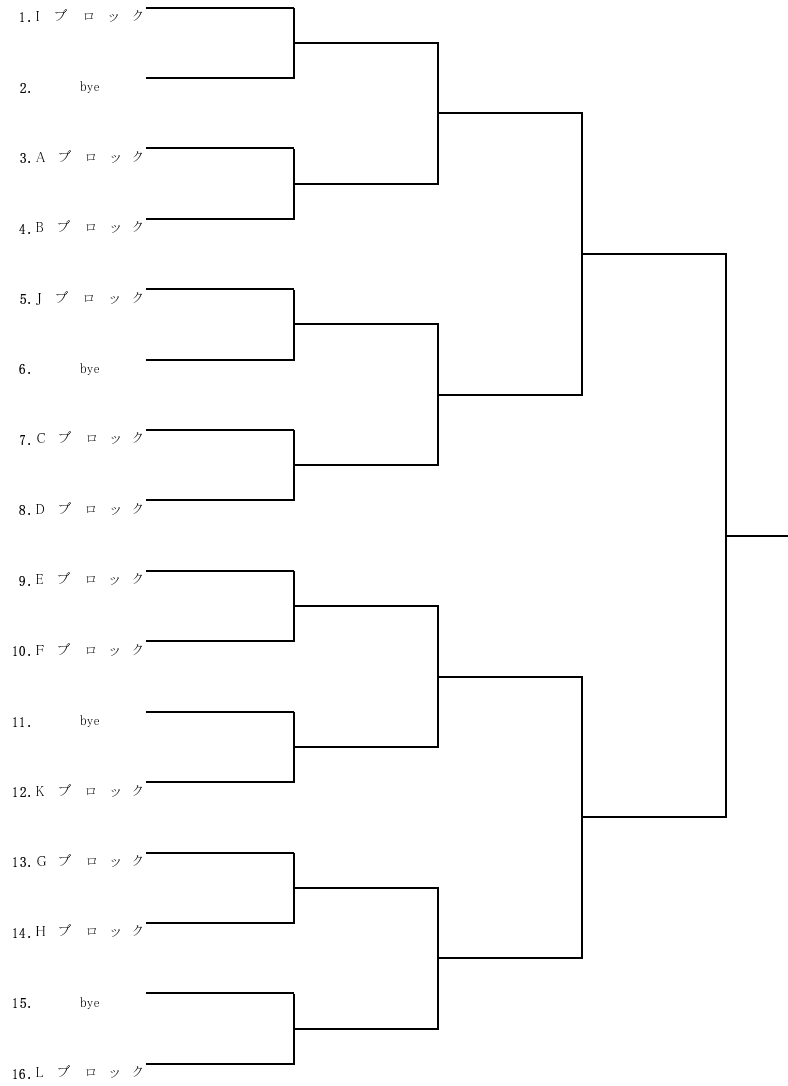

男子一般複Bクラス 予選

試合方法は1セットマッチ（6オールタイプブレーク）セミアドバンテージ方式、
使用球はA 4球、BC 6球とします

Aブロック

	氏名	所属	1	2	3	勝	負	順位
1	小沢 裕人	個人加盟						
	寺本 将吾	個人加盟						
2	隠田 大輝	京都橘大学						
	濱井 秀斗	京都橘大学						
3	友井 雅大	個人加盟						
	荒尾 凌生	個人加盟						

Bブロック

	氏名	所属	4	5	6	7	勝	負	順位
4	内方 崇人	島津製作所							
	金澤 慎司	島津製作所							
2	小林 俊輔	東山TC							
	小林 凌輔	クレセント							
6	西村 佳祐	個人加盟							
	須藤 貴大	個人加盟							
7	中島 秀和	エルダーボーイズ							
	吉備 弘次	個人加盟							

Cブロック

	氏名	所属	8	9	10	11	勝	負	順位
8	岡田 理	個人加盟							
	相原 正芳	個人加盟							
9	高森 康志	個人加盟							
	松村 友喜	個人加盟							
10	松田 健太	島津製作所							
	谷 勇氣	島津製作所							
11	西田 幸右	ヴァルブランシュTC							
	星野 督	ヴァルブランシュTC							

各ブロック1位は決勝トーナメントに進出

決勝トーナメント

試合方法は8ゲームプロセット（8オールタイプブレーク）セミアドバンテージ方式

1. Aブロック
2. Bブロック
3. Cブロック

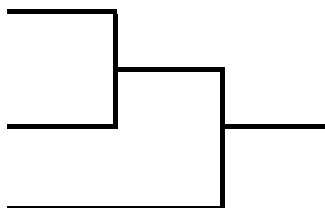

女子一般単Aクラス

試合方法は8ゲームプロセット(8オールタイムブレイク)セミアドバンテージ方式、
使用球は1ブロック8球とします

	氏名	所属	1	2	3	4	勝	負	順位
1	岩本 淳子	ヴァルブランシュTC							
2	渡辺 実月	パブリック宝ヶ池							
3	角田 三保	個人加盟							
4	森本 衿佳	個人加盟							

女子一般複Aクラス

試合方法は1セットマッチ(6オールタイムブレイク)セミアドバンテージ方式、使用球は1ブロック4球とします

Aブロック

	氏名	所属	1	2	3	勝	負	順位
1	吉村 安梨佐	村田機械						
	岡田 裕貴	WIN TENNIS(株)						
2	奥村 知美	ヴァルブランシュTC						
	笹原 夕子	ヴァルブランシュTC						
3	濱田 晴香	WIN TENNIS(株)						
	岩崎 順子	WIN TENNIS(株)						

Bブロック

	氏名	所属	1	2	3	勝	負	順位
4	松山 千帆	ヴァルブランシュTC						
	斎藤 藍子	ヴァルブランシュTC						
5	森田 千瑛	WIN TENNIS(株)						
	大鳥 有希子	京セラ						
6	松本 亜季	ホワイティ						
	小町 留美	ホワイティ						

決勝トーナメント

試合方法は8ゲームプロセット(8オールタイムブレイク)セミアドバンテージ方式

1. Aブロック

2. Bブロック

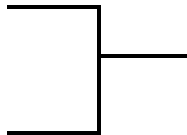

シード	氏名	ポイント	
1	吉村 安梨佐	2.3	4.6
	岡田 裕貴	2.3	
2	松山 千帆	2.3	4.6
	斎藤 藍子	2.3	

女子一般単Bクラス 予選

	氏名	所属	1	2	3	勝	負	順位
1	長尾 来未	パブリック宝ヶ池	※					
2	塚原 彩日	個人加盟		※				
3	岸 清子	個人加盟			※			

	氏名	所属	1	2	3	勝	負	順位
4	原田 萌生	個人加盟	※					
5	末富 美幸	ホワイトィ		※				
6	杉浦 幸子	大渡テニスアカデミー			※			

※試合方法は1セットマッチ（6オールタイブレーク）、使用球は1ブロック6球とします

※各ブロック1位は決勝トーナメントに進出

決勝トーナメント

※試合方法は8ゲームプロセット（88タイブレーク）

1. Aブロック

2. Bブロック

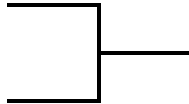

女子一般複B

	氏名	所属	1	2	3	4	勝	負	順位
1	堀田 こず恵	ノアインドア京都西	※						
	矢野 紗恵子	ノアインドア京都西							
2	倉橋 曜子	ホワイティ		※					
	末富 美幸	ホワイティ							
3	四方 菜央	ノアインドア京都西			※				
	山口 貴子	ノアインドア京都西							
4	由良 万里子	ノアインドア京都西				※			
	寺師 梓	ヴァルブランシュTC							

※試合方法は8ゲームプロセット（8オールタイムブレーク）、使用球は1ブロック8球とします

男子35歳以上単

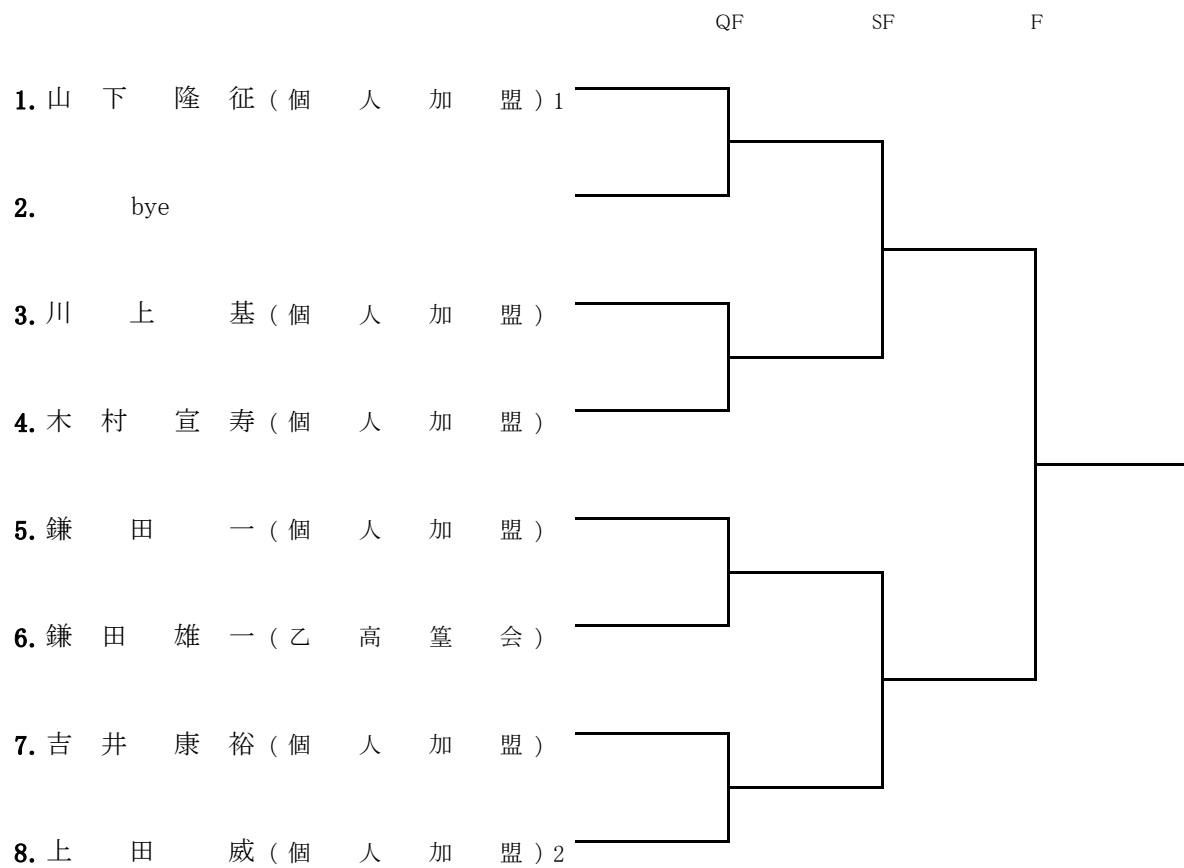

男子40歳以上単

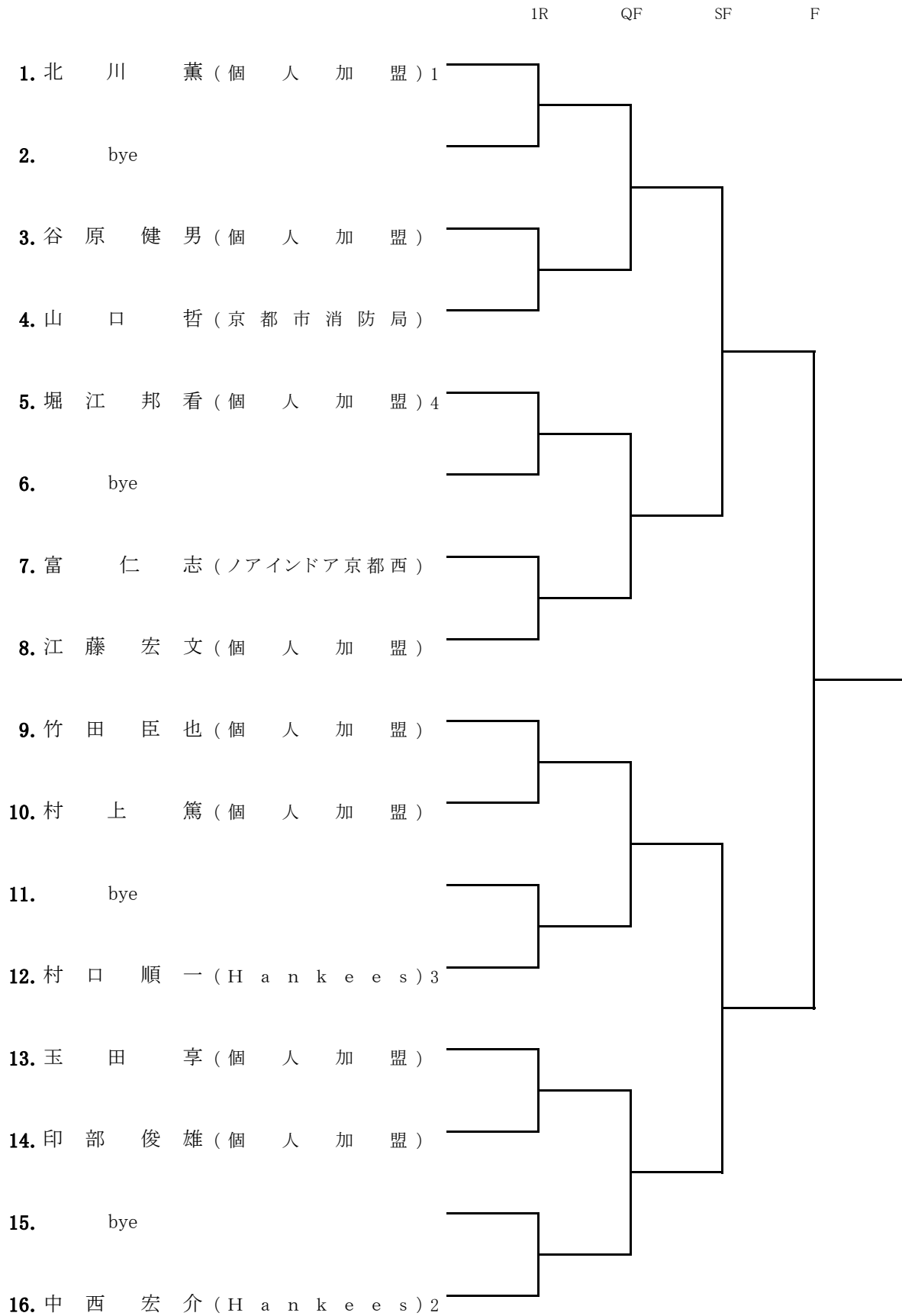

男子45歳以上単

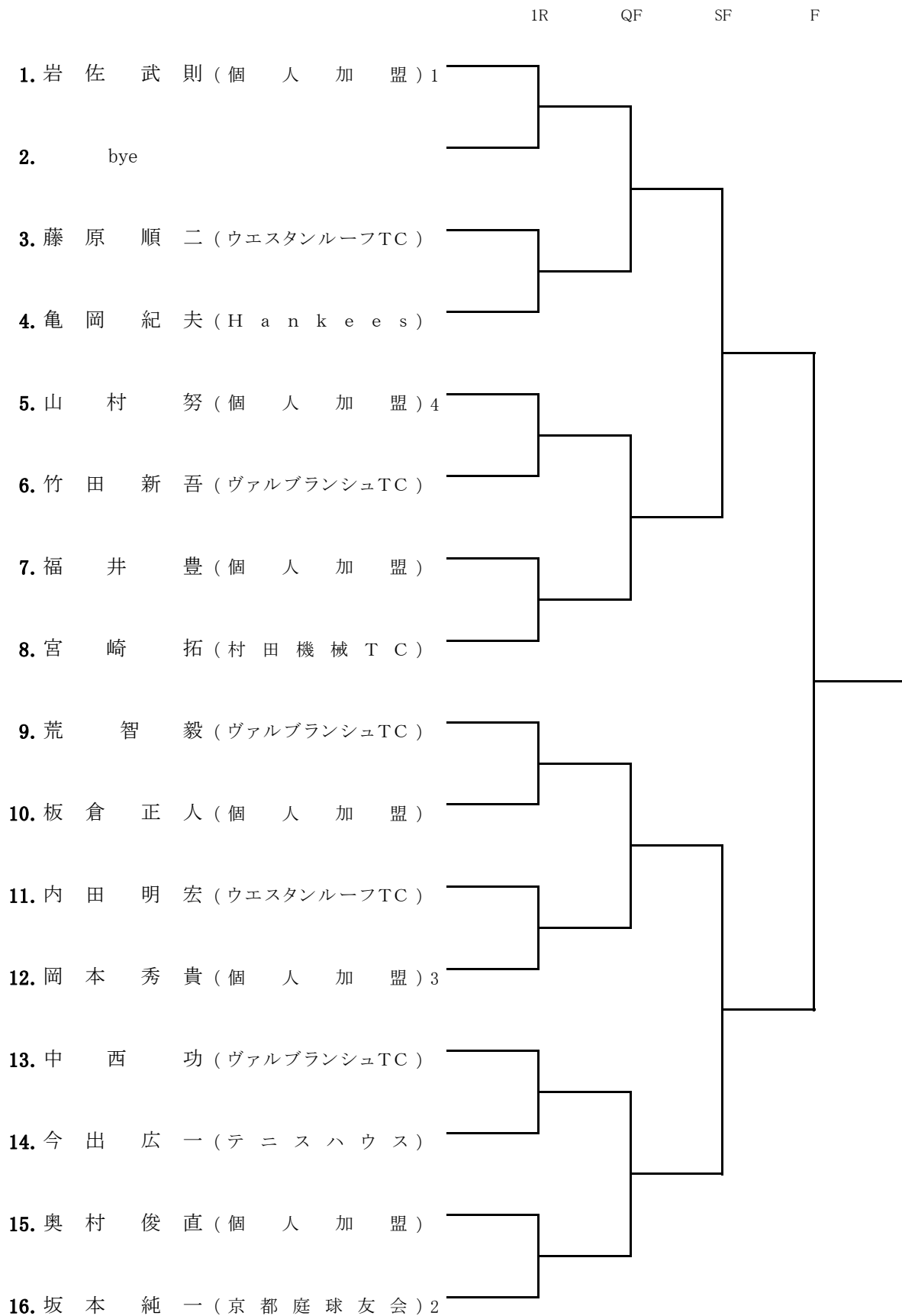

男子50歳以上単

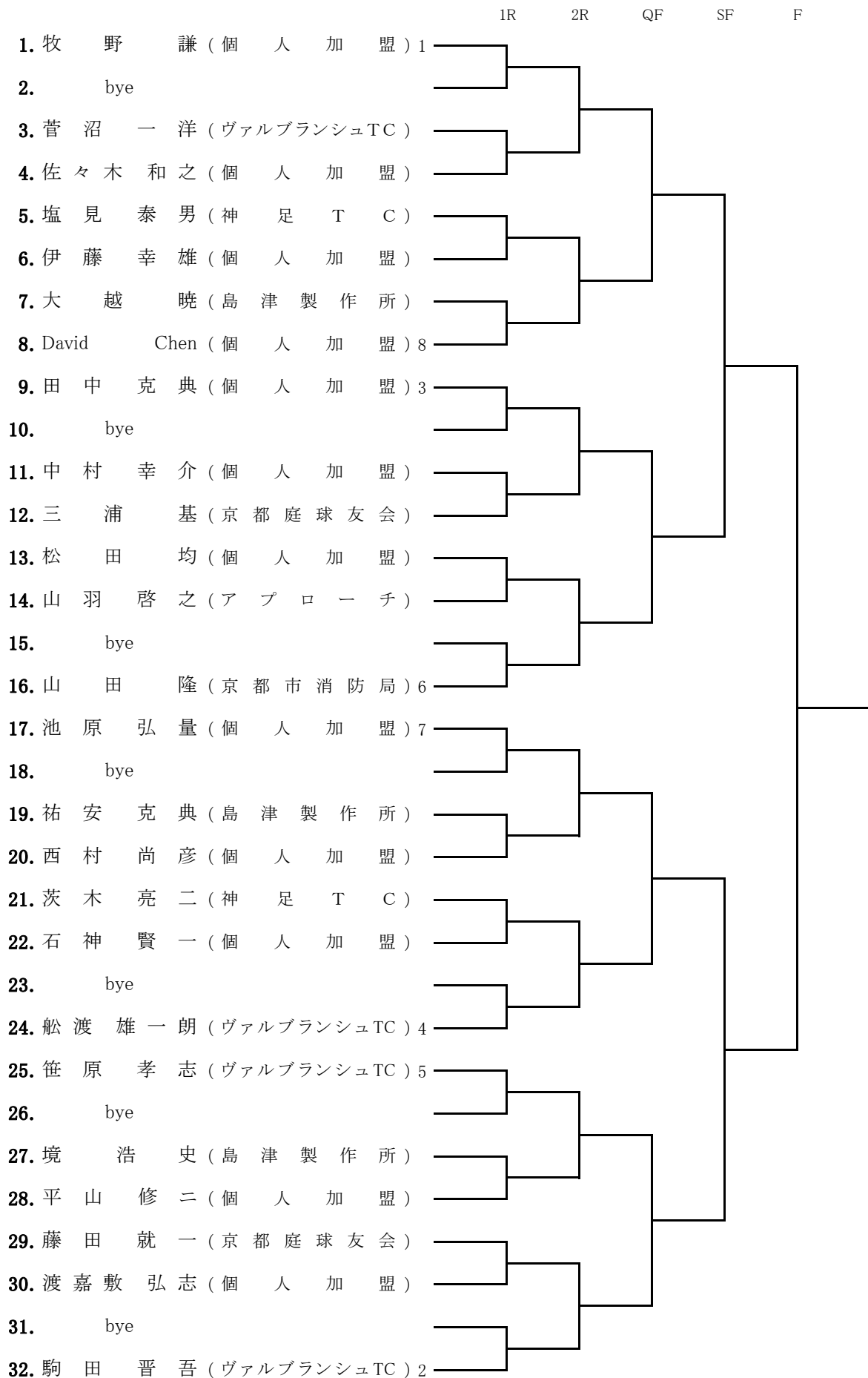

男子55歳以上単

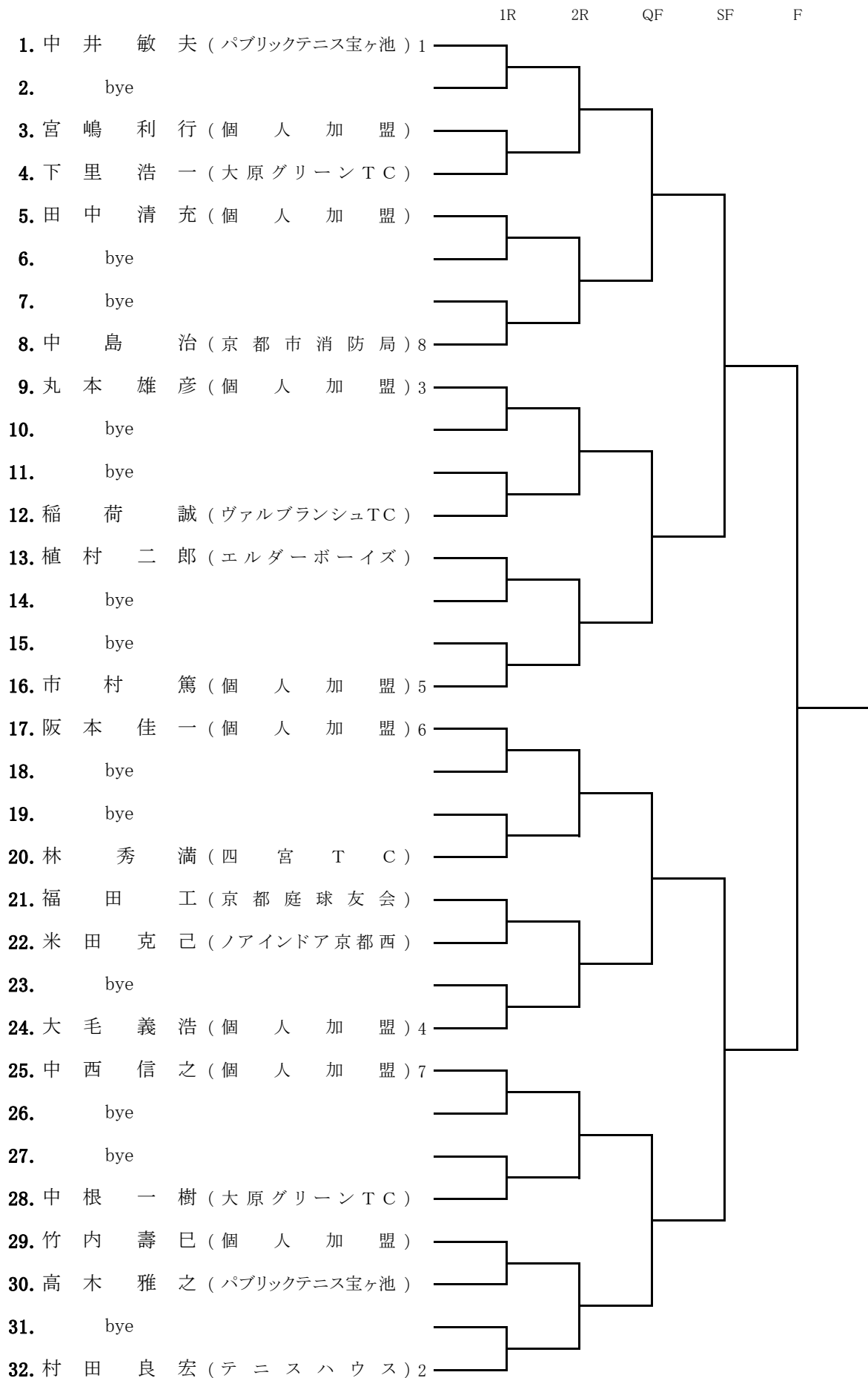

男子60歳以上単

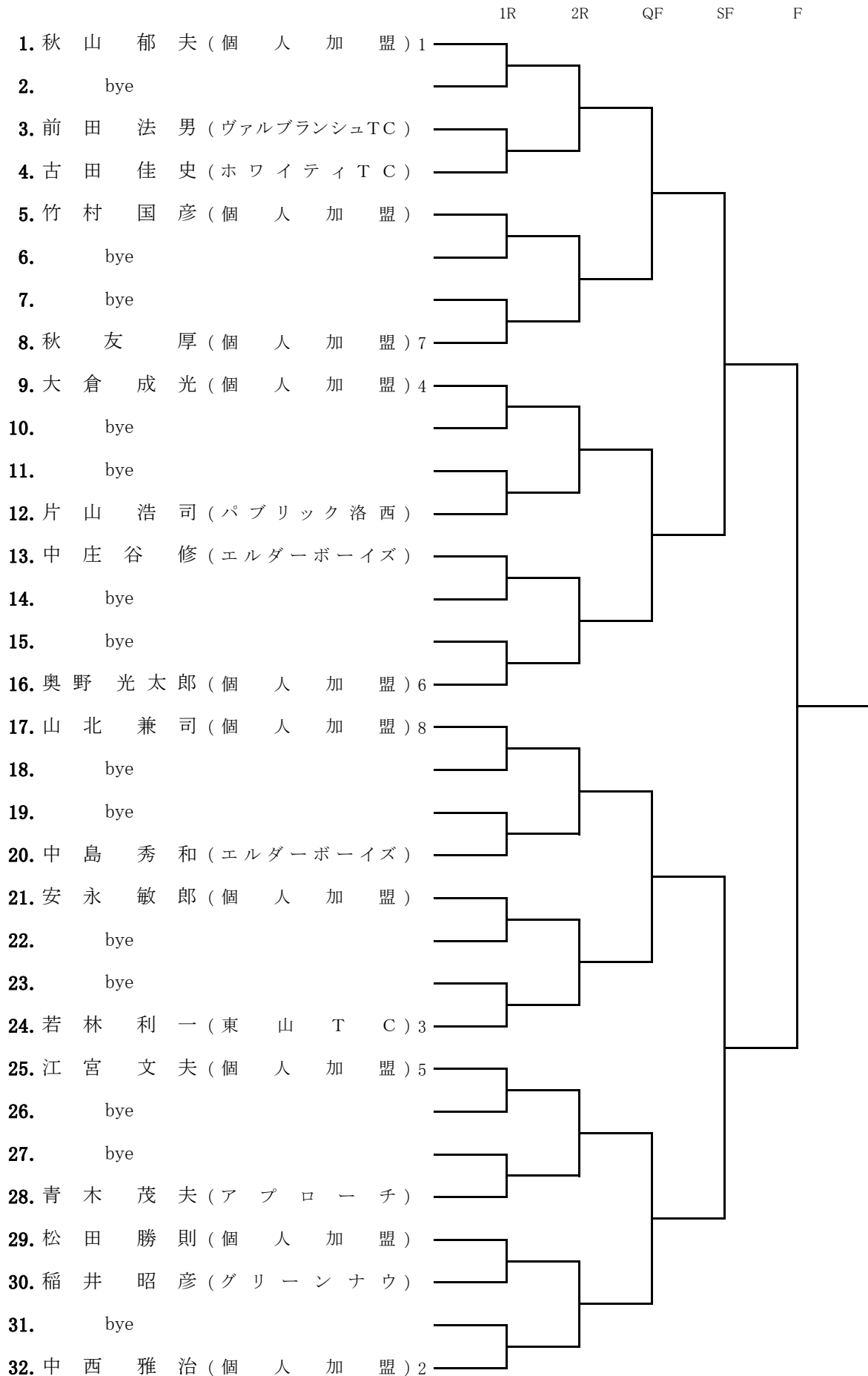

男子65歳以上単

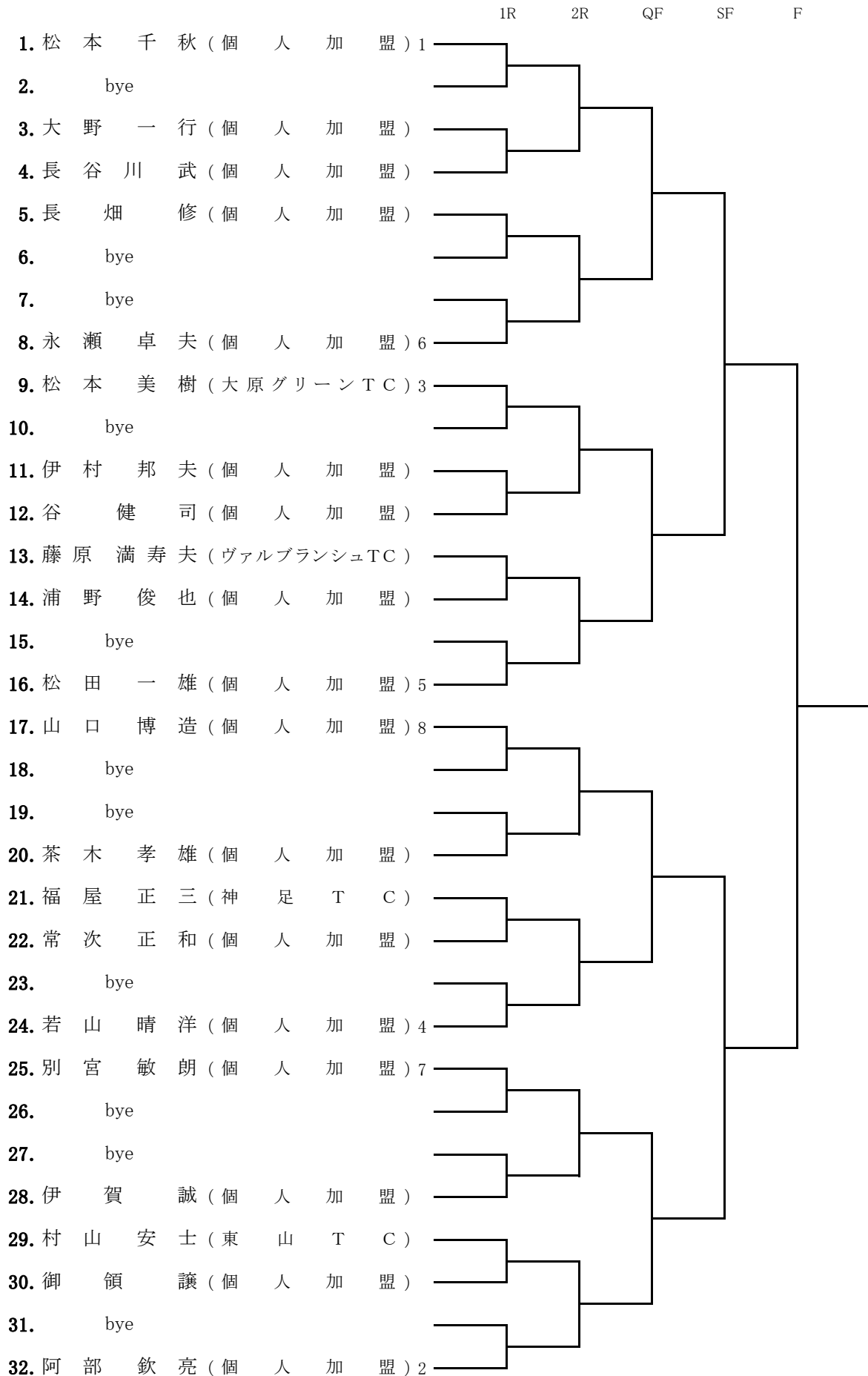

男子70歳以上単

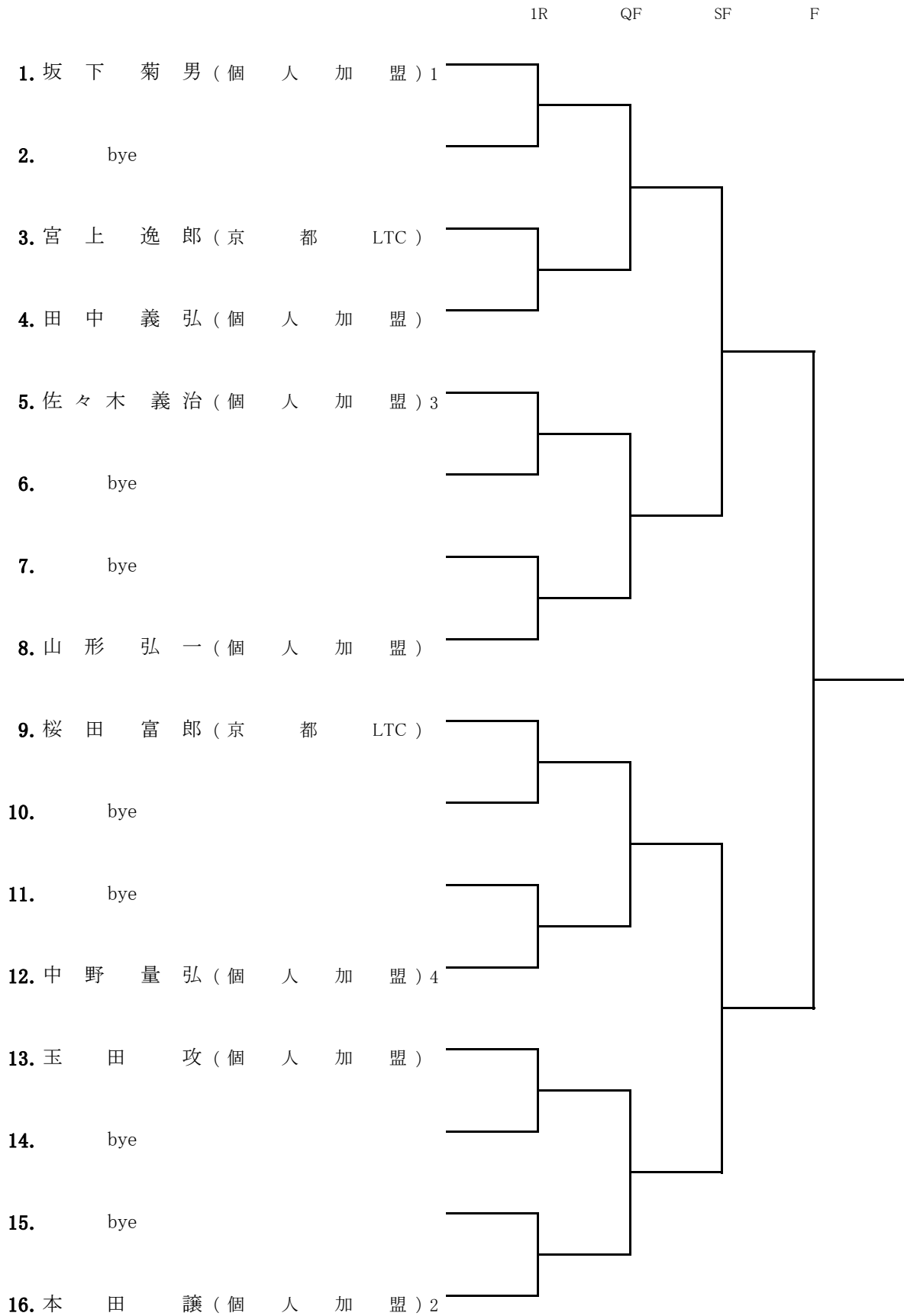

男子75歳以上単

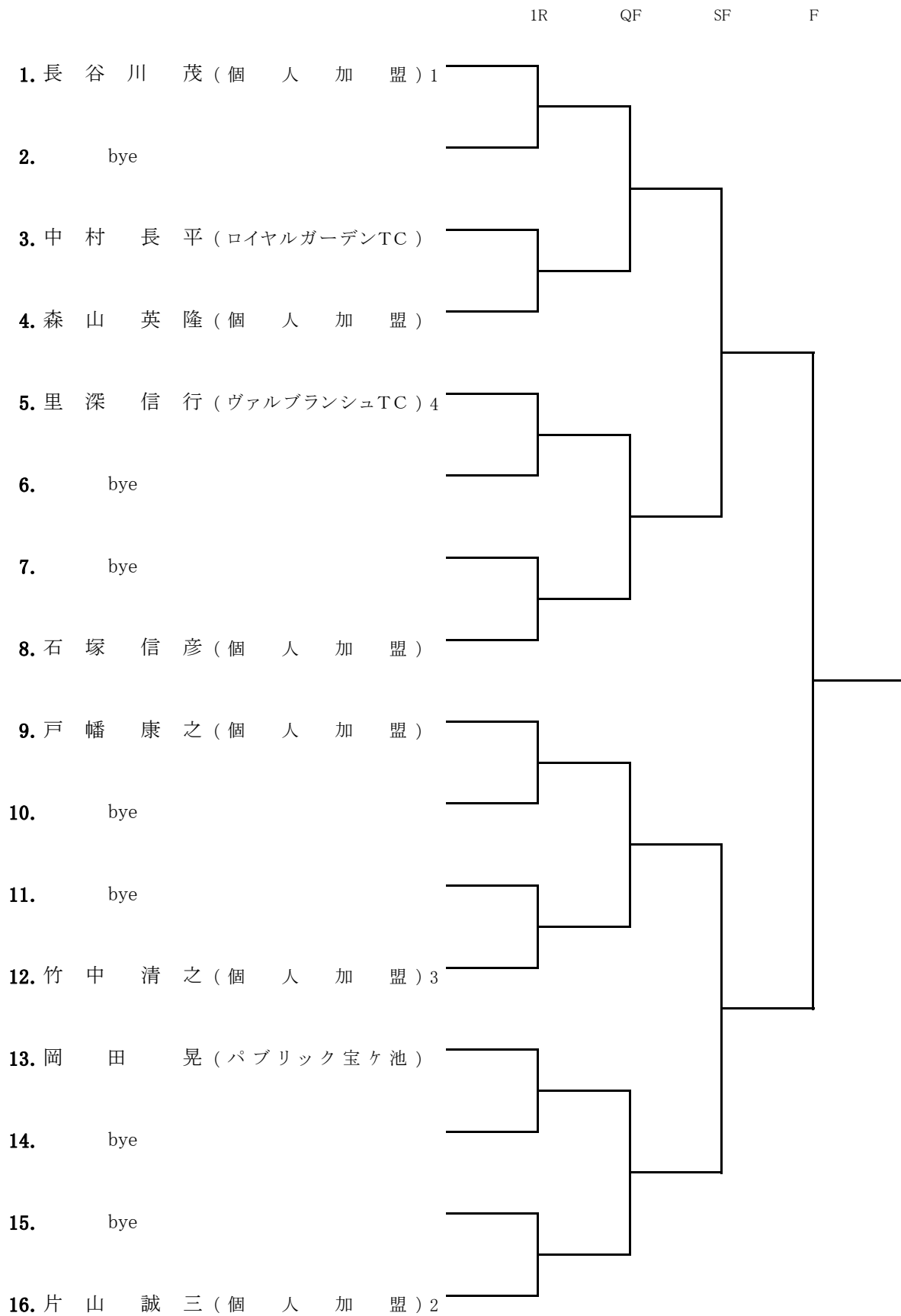

女子40歳以上単

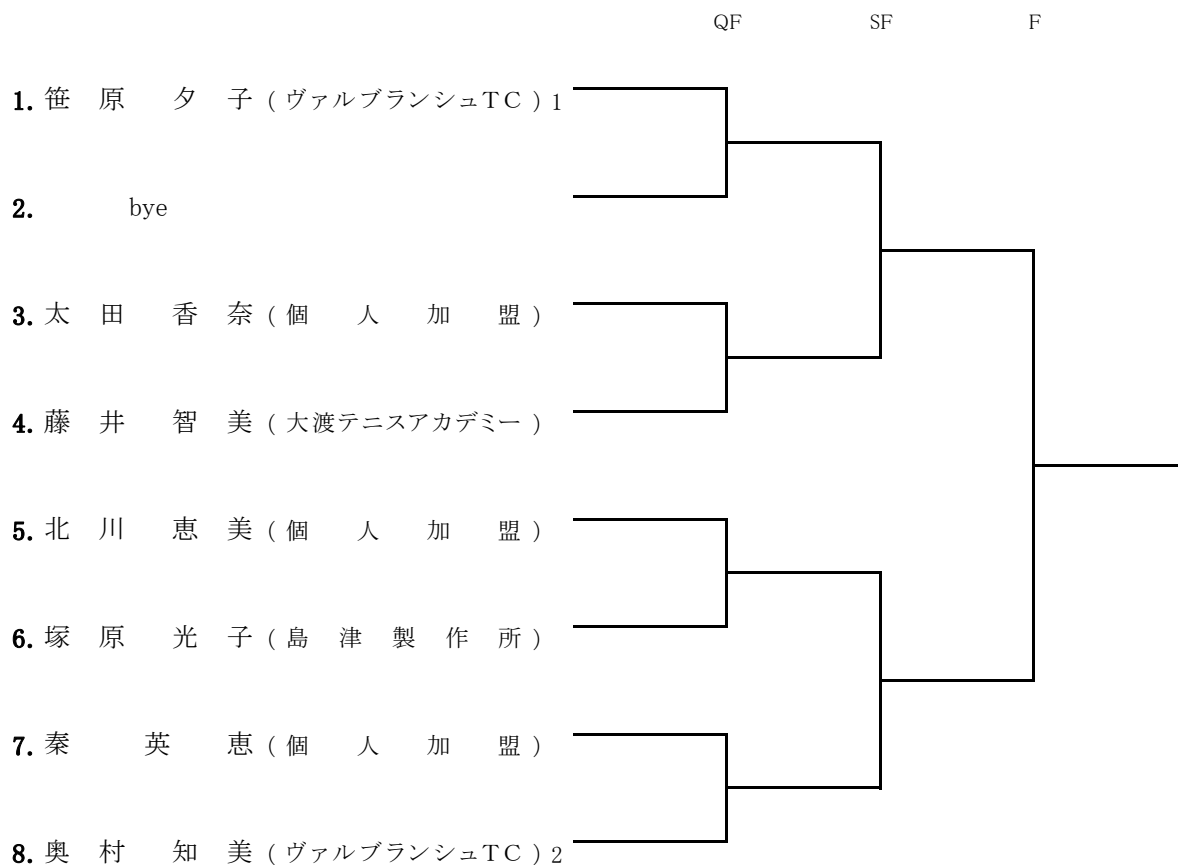

女子50歳以上単

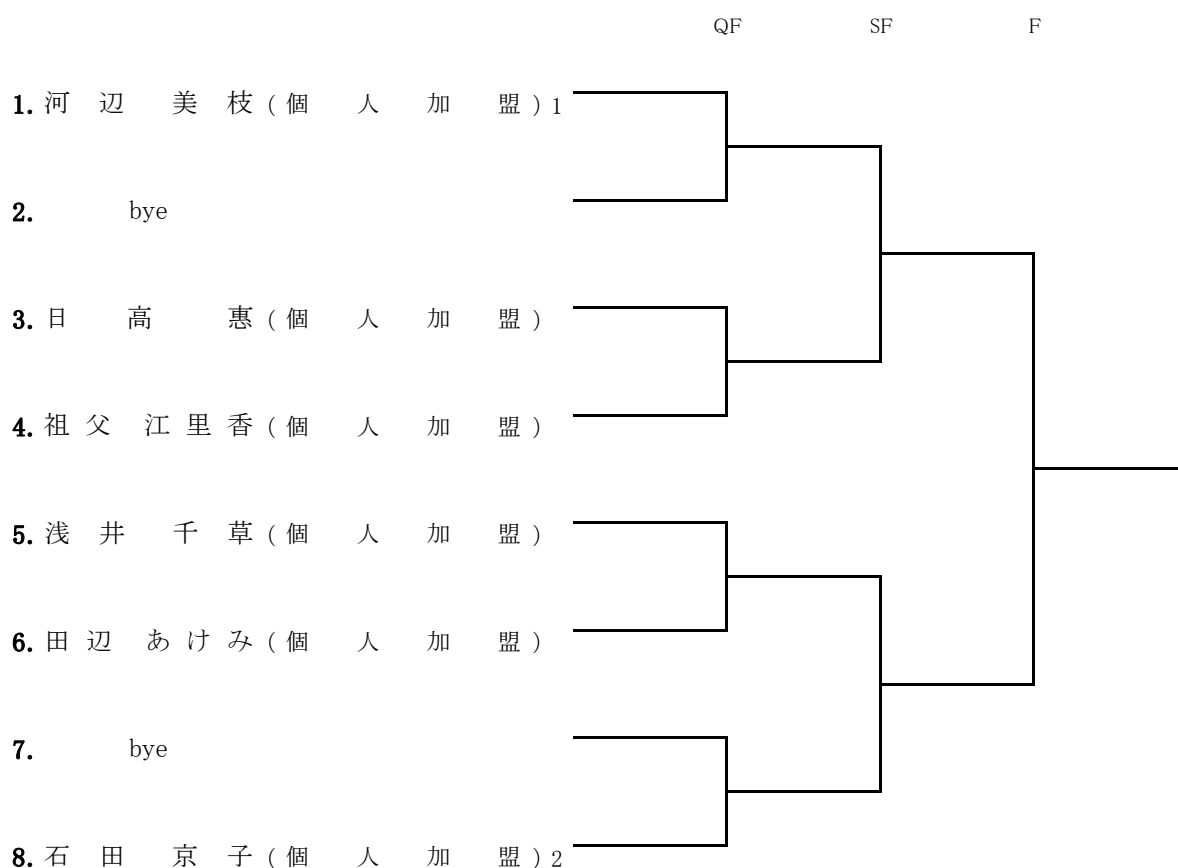

女子55歳以上単

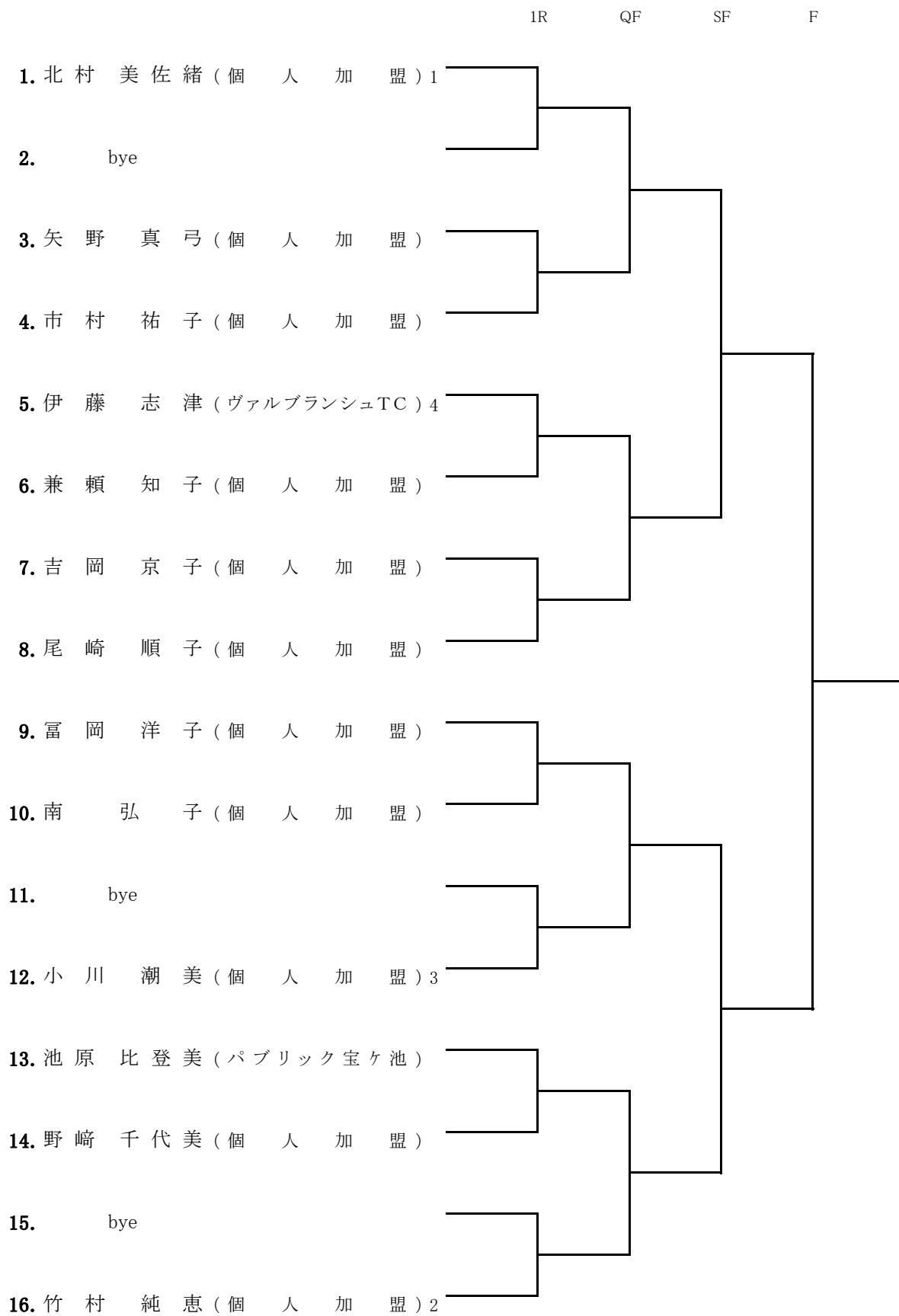

女子60歳以上単

試合方法は8ゲームプロセット(8オールタイプブレーク)

	氏名	所属	1	2	3	勝	負	順位
1	土屋 章子	ヴァルブランシュTC						
2	中村 直子	個人加盟						
3	今西 量子	四ノ宮TC						

女子65歳以上単

SF

F

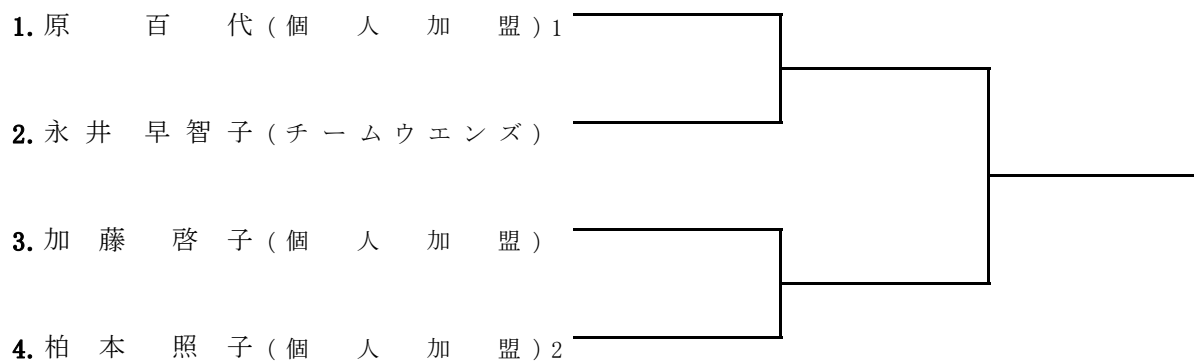

男子35歳以上複

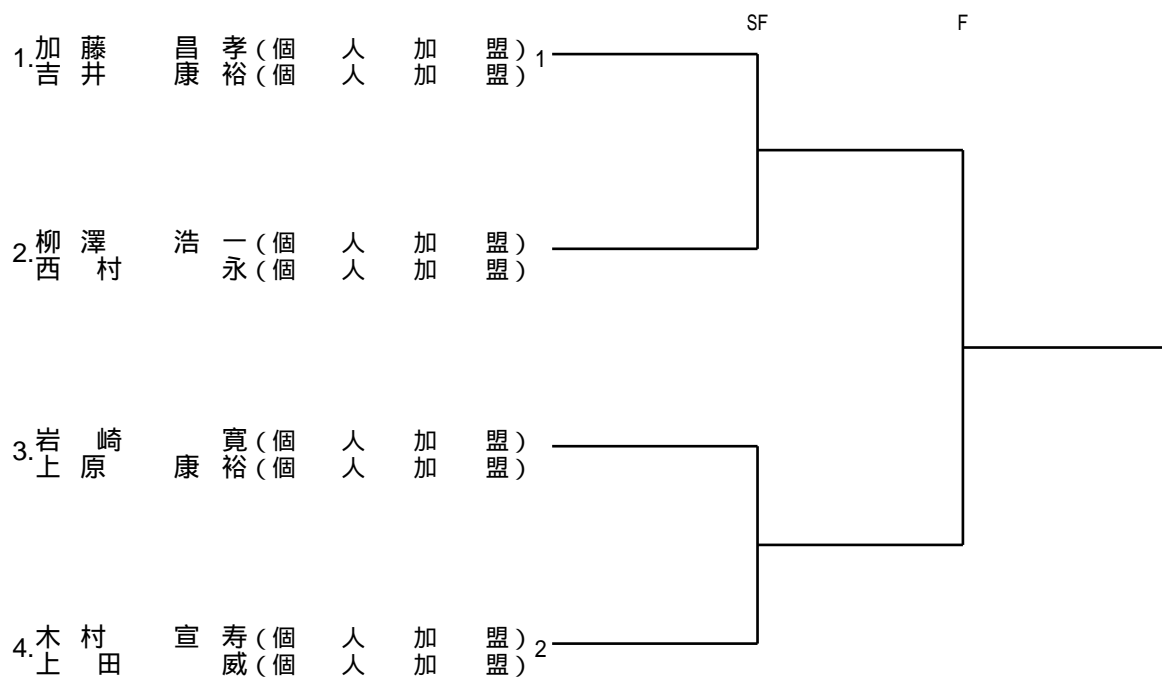

男子45歳以上複

※試合方法は8ゲームプロセット（8オールタイムブレーク）

	氏名	所属	1	2	3	勝	負	順位
1	今出 広一	テニスハウス	※					
	井上 圭司	個人加盟						
2	高田 昌幸	個人加盟		※				
	内田 明宏	ウエスタンルーフトC						
3	竹田 新吾	ヴァルブランシュTC			※			
	荒 智毅	ヴァルブランシュTC						

男子50歳以上複

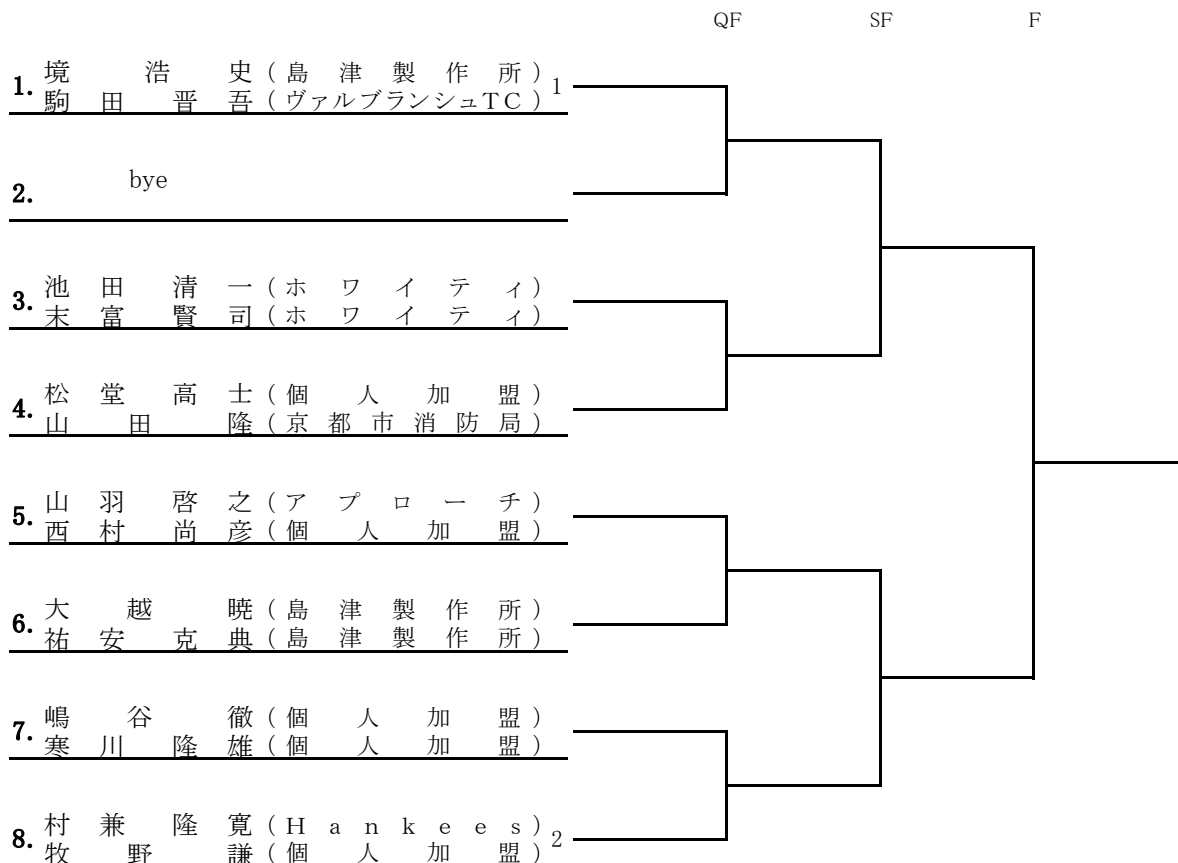

男子55歳以上複

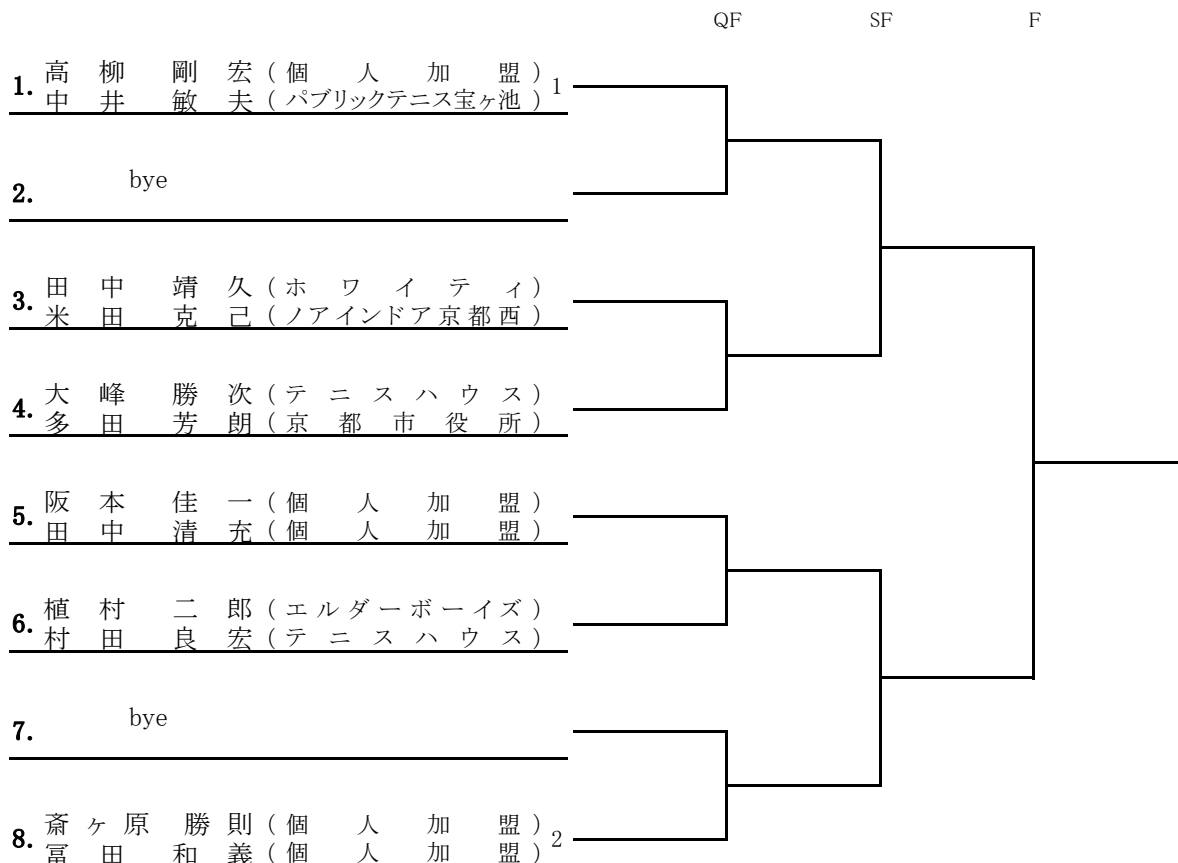

男子60歳以上複

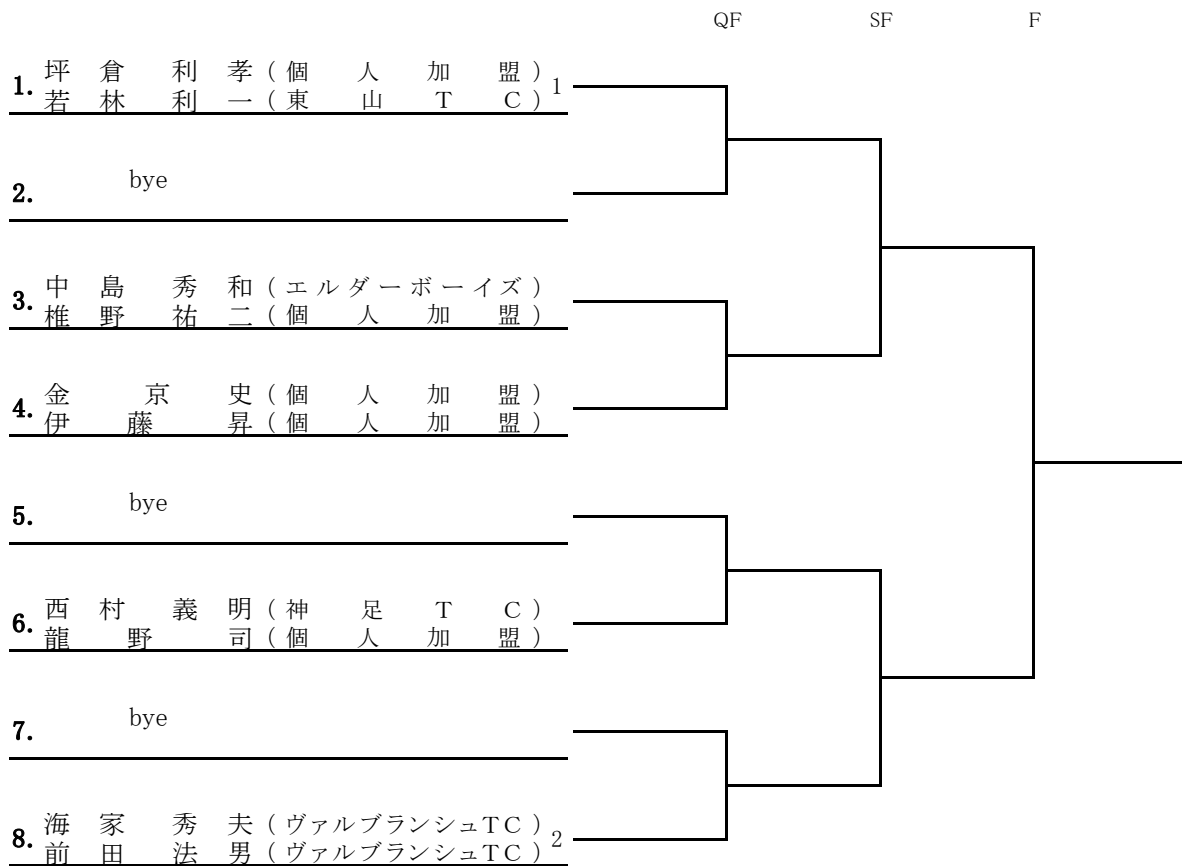

男子65歳以上複

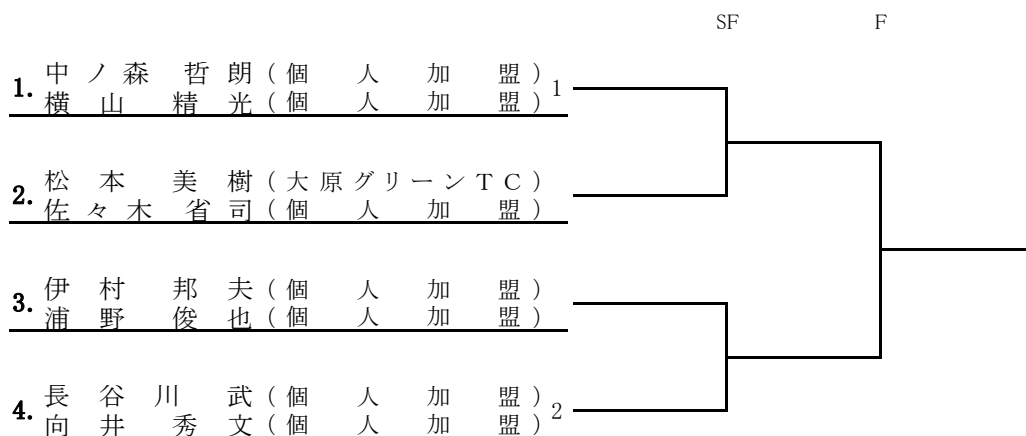

男子70歳以上複

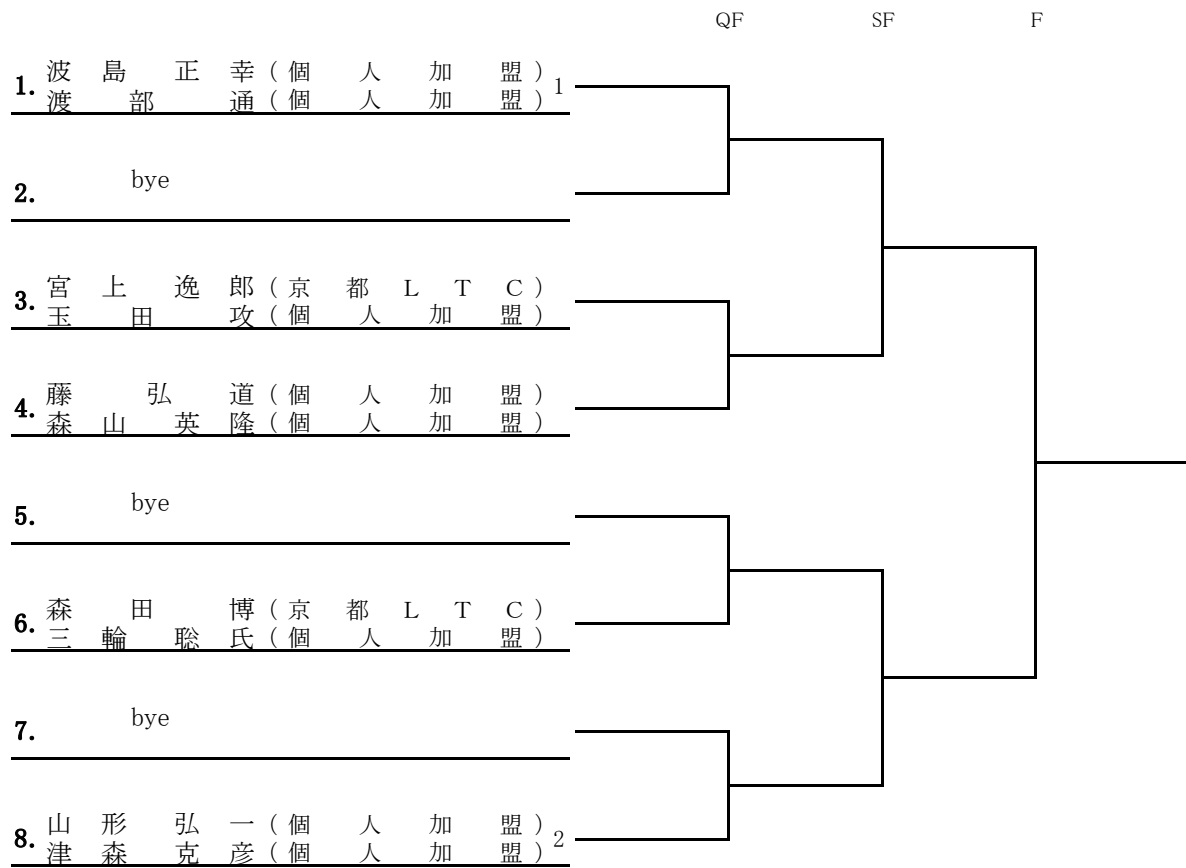

女子40歳以上複

試合方法は8ゲームプロセット(8オールタイムブレイク)

	氏名	所属	1	2	3	勝	負	順位
1	奥村 知美	ヴァルブランシュTC						
	笹原 夕子	ヴァルブランシュTC						
2	新見 昌子	金曜レディース						
	岩本 淳子	ヴァルブランシュTC						
3	西村 百合子	ホワイティ						
	原田 貴子	ホワイティ						

女子45歳以上複

試合方法は8ゲームプロセット(8オールタイムブレイク)

	氏名	所属	1	2	3	勝	負	順位
1	牧野 恵子	個人加盟						
	上野 聡子	個人加盟						
2	石橋 有美	個人加盟						
	浅野木 奈子	個人加盟						
3	吉田 教子	東山TC						
	譽田 典子	東山TC						

女子55歳以上複

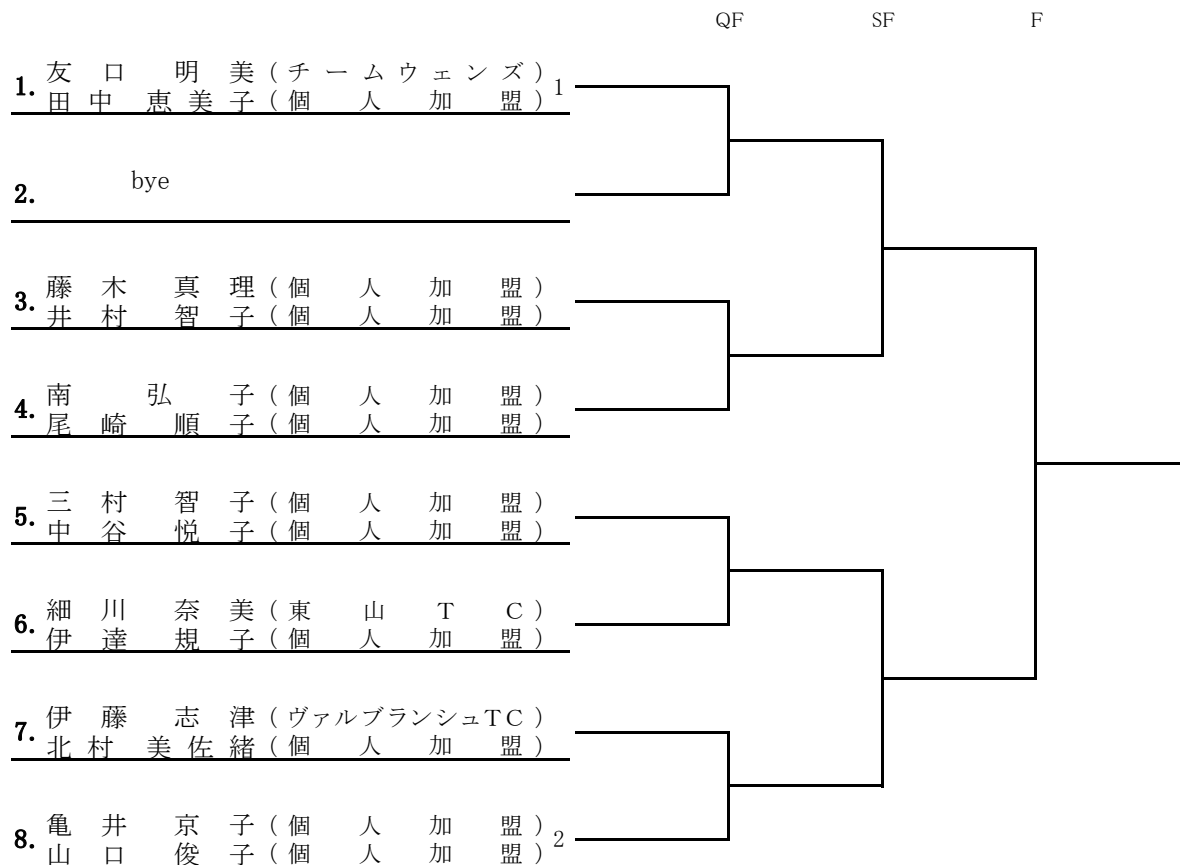

女子60歳以上複

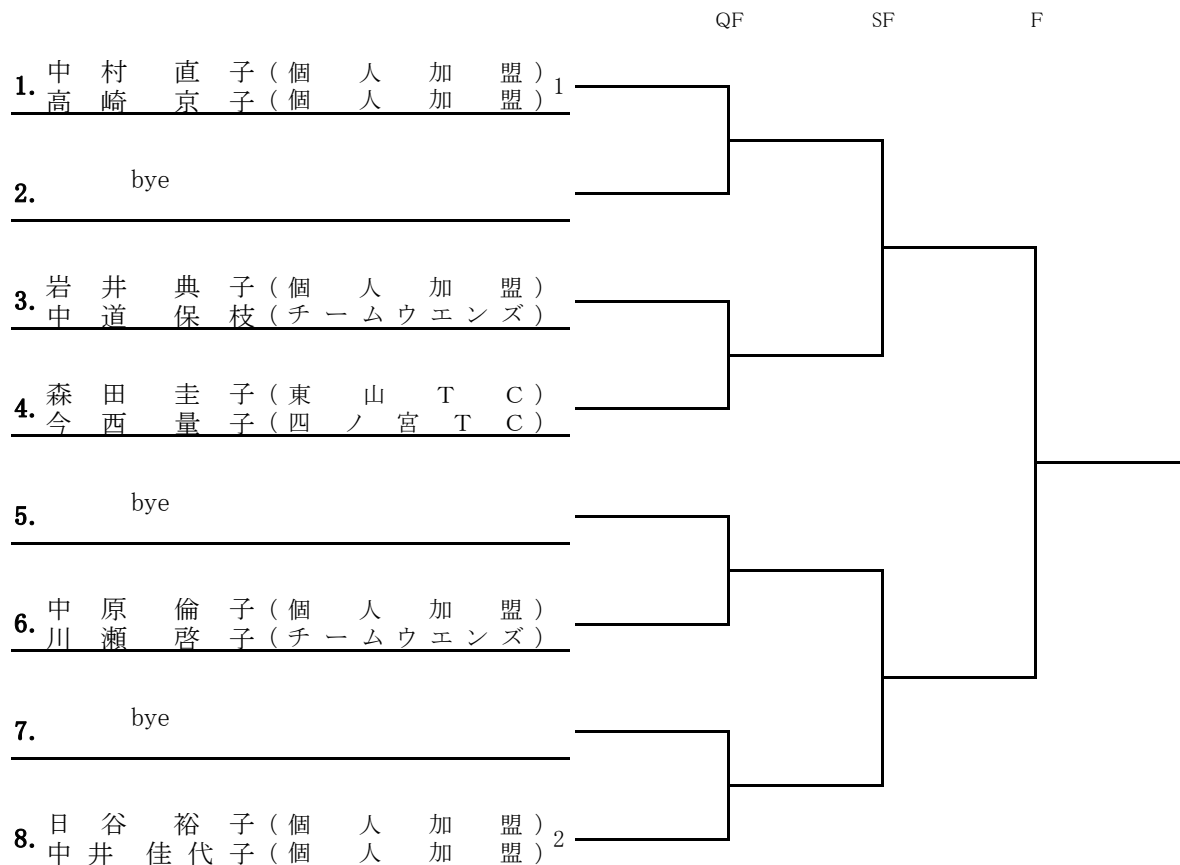

京都市オータム子供トーナメント 出場選手リスト(順不同)

	男子11歳以下			男子9歳以下		
1	芹川 遥斗	せりかわ はると	INOUE.TA	南 続	みなみ つづき	東山TC
2	南 以乃瀬	みなみ いのせ	東山TC	中井 嘉斗	なかい よしと	東山TC
3	村上 尚	むらかみ なお	湯山TC	柏木 元気	かしわぎ げんき	ディック
4	藤川 裕生	ふじかわ ひろき	フリー	衣川 信親	きぬがわ のぶちか	
5	亥野 颯人	いの はやと	パブリック洛西	和田 壮太	わだ そうた	西の丘LTC
6	塚崎 一路	つかざき いちろ	西の丘LTC	増田 蓮	ますだ れん	フリー
7	山内 虎琉		TCセブンスリー	田崎 星	たさき せい	西の丘LTC
8	田崎 空	たさき そら	西の丘LTC	高橋 昂生	たかはし こう	西の丘LTC
9	和田 涼太	わだ りょうた	西の丘LTC	西田 理人	にしだ りひと	ヴァルブランシュTC
10	大勝 弘喜	だいかつ こうき	西の丘LTC	奥村 彦太	おくだ げんた	ヴァルブランシュTC
11	石垣 幸祐		ヴァルブランシュTC	杉本 光瑠	すぎもと みつる	グリーンナウ
12	水谷 真生	みずたに まなき	キャンズ	猿田 倅平	さるた こうへい	グリーンナウ
13				家城 敬	いえき けい	グリーンナウ
14				中村 怜央	なかむら れお	グリーンナウ
15				滝下 翔太郎	たきした しょうたろう	グリーンナウ
16				村山 翔夢大	むらやま かんた	TCセブンスリー
17				木下 満平	きのした まんぺい	キャンズ

	女子11歳以下			女子9歳以下		
1	北埜 百華	きたの ももか	パブリック洛西	吉田 真藍	よしだ まあい	東山TC
2	堀川 いち乃	ほりかわ いちの	西の丘LTC	日比野 優奈	ひびの ゆうな	洛央小学校
3	臼木 綾乃	うすき あやの	グリーンナウ	大塚 葵	おおつか あおい	アインドア京都西
4	上田 愛絵	うえだ まなえ	TCセブンスリー	芹川 香凜	せりかわ かりん	INOUE.TA
5				内海 紗希	うつみ さき	パブリック宝が池
6				藤川 真綾	ふじかわ まや	フリー
7				安森 一禾	やすもり いちか	サン城陽TC
8				水谷 奏音	みずたに かのん	キャンズ
9				更田 希未	ふけた のぞみ	キャンズ
10				吉開 さくら	よしかい さくら	TCセブンスリー
11				田附 理子	たづけ りこ	サン城陽TC
12						