

2017年 第28回京都市長杯テニストーナメント日程表

受付締め切り時間

	4/29(土祝)	4/30(日)	5/3(水祝)	5/4(木祝)	5/5(金祝)
男子一般A シングルス	9:00 1R 10:00 2R QF		9:00 SF F		予備日
男子一般A ダブルス		9:00 1R 10:00 QF F			
男子一般B シングルス	9:00 1R 10:00 2R QF		9:00 SF F		
男子一般B ダブルス		9:00 QF F			
男子一般C シングルス	10:00 全員集合 F				
男子一般C ダブルス		9:00 全員集合 F			
男子45才以上 シングルス	12:00 全員集合 F				
男子45才以上 ダブルス		9:00 全員集合 F			
男子55才以上 シングルス	12:00 全員集合 QF		9:00 SF F		
女子一般A ダブルス		9:00 全員集合 F			
女子一般C シングルス	13:00 全員集合 F				
女子一般C ダブルス		9:00 全員集合 F			

- 上記の時間までに本部席へエントリーして下さい、エントリーされない場合は失格となります
- 会場内レストランへの飲食物のお持ち込みは、ご遠慮下さい
- 駐車場に限りがありますので、できるだけ乗り合いでお越し下さい。ダブルスは1ペア以上で1台として下さい
- 服装はテニスウェアに限ります。Tシャツは不可
- 必ずテニスシューズを履いて下さい。(ハードコート使用ですので砂や泥は、丁寧に取り除いて下さい)
- 荒天時の予定変更は本部に掲示いたします。お問い合わせは大会専用電話 090-1913-4560

# 男子一般Aクラス単



# 男子一般Aクラス複

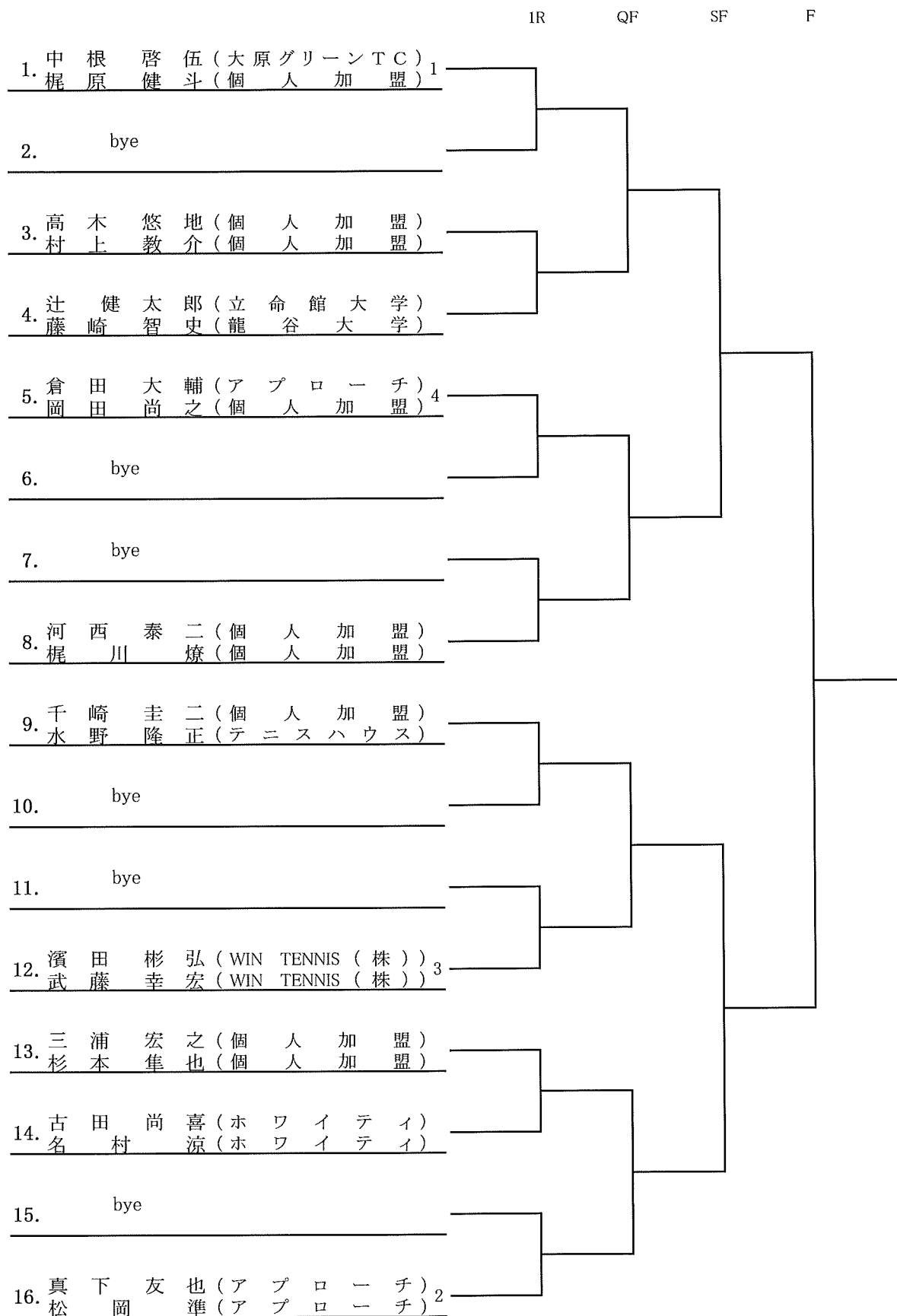

# 男子一般Bクラス単

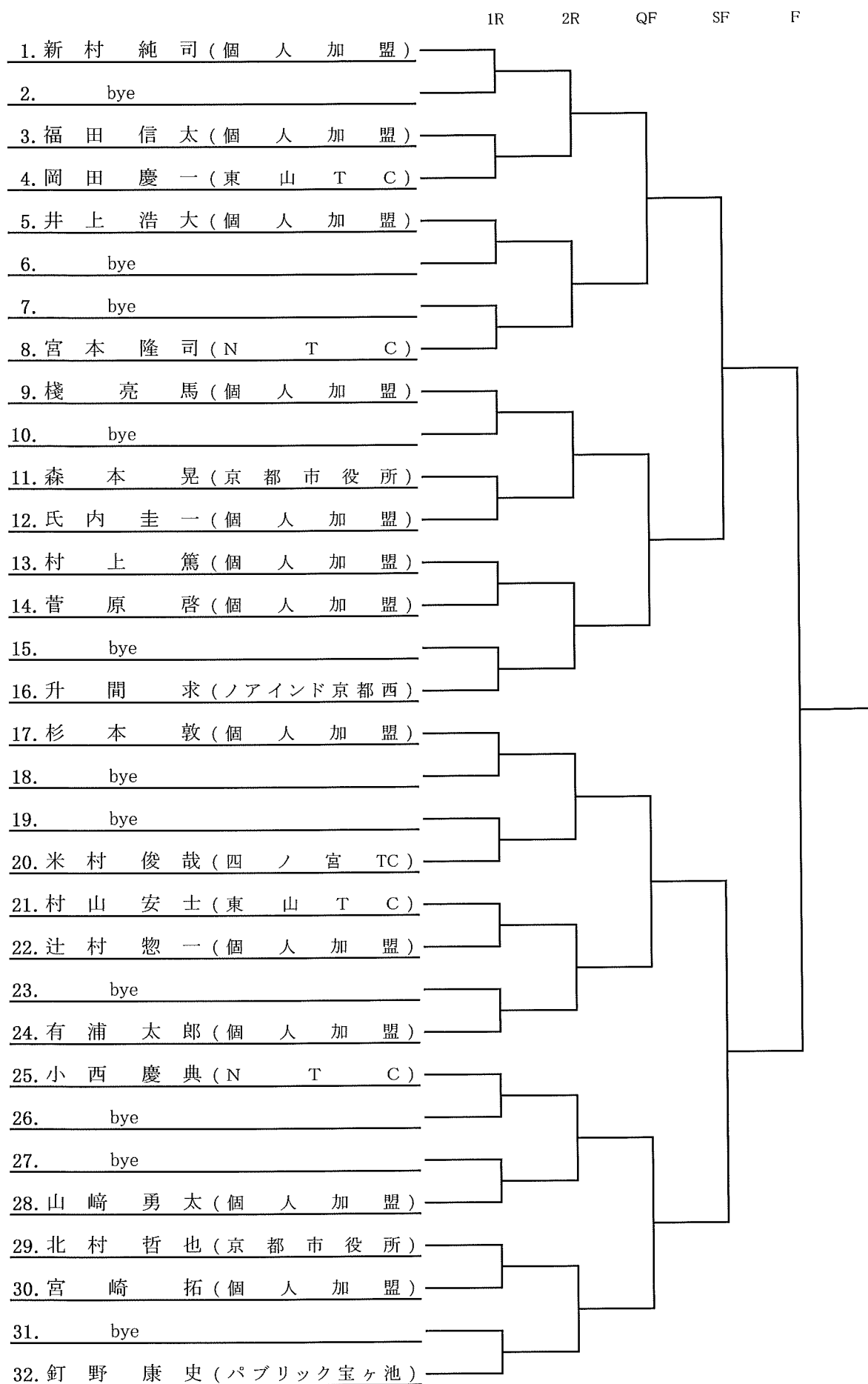

# 男子一般Bクラス複

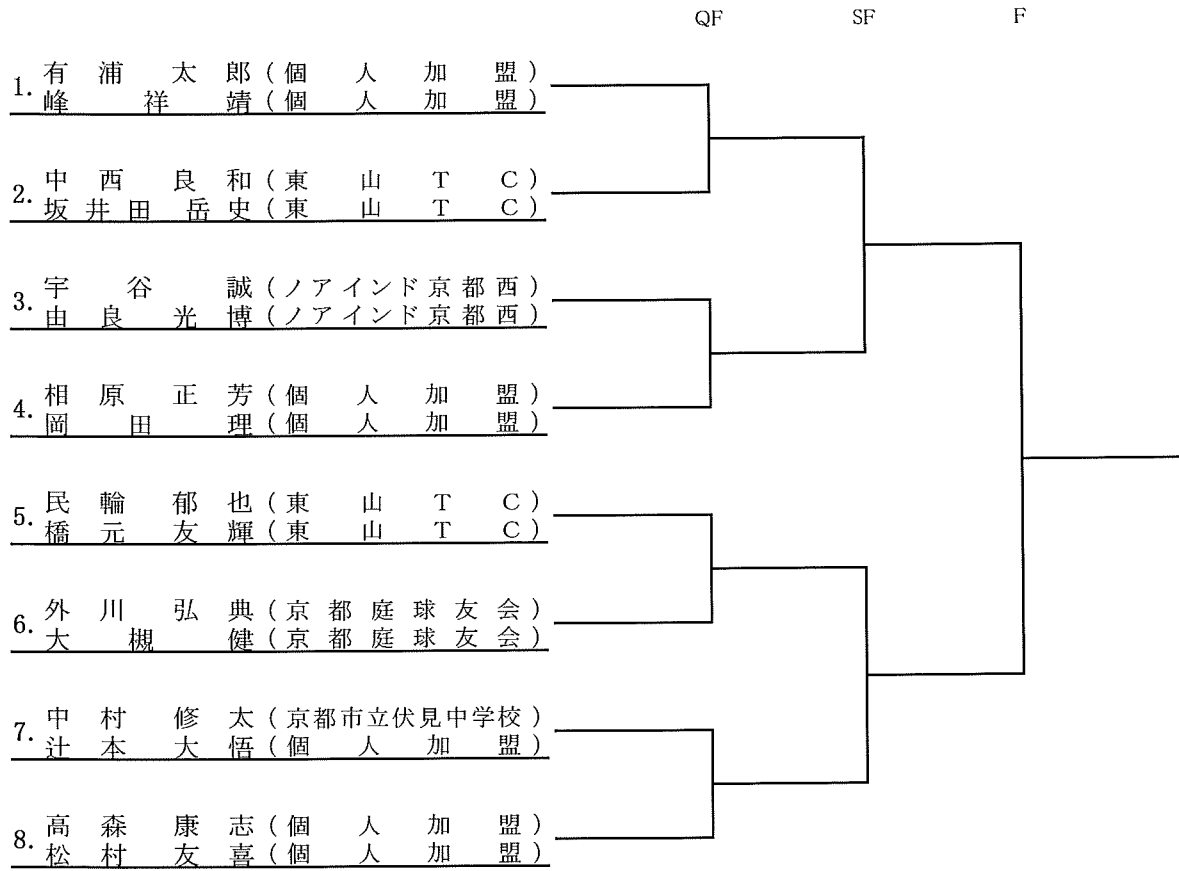

男子一般Cクラス単

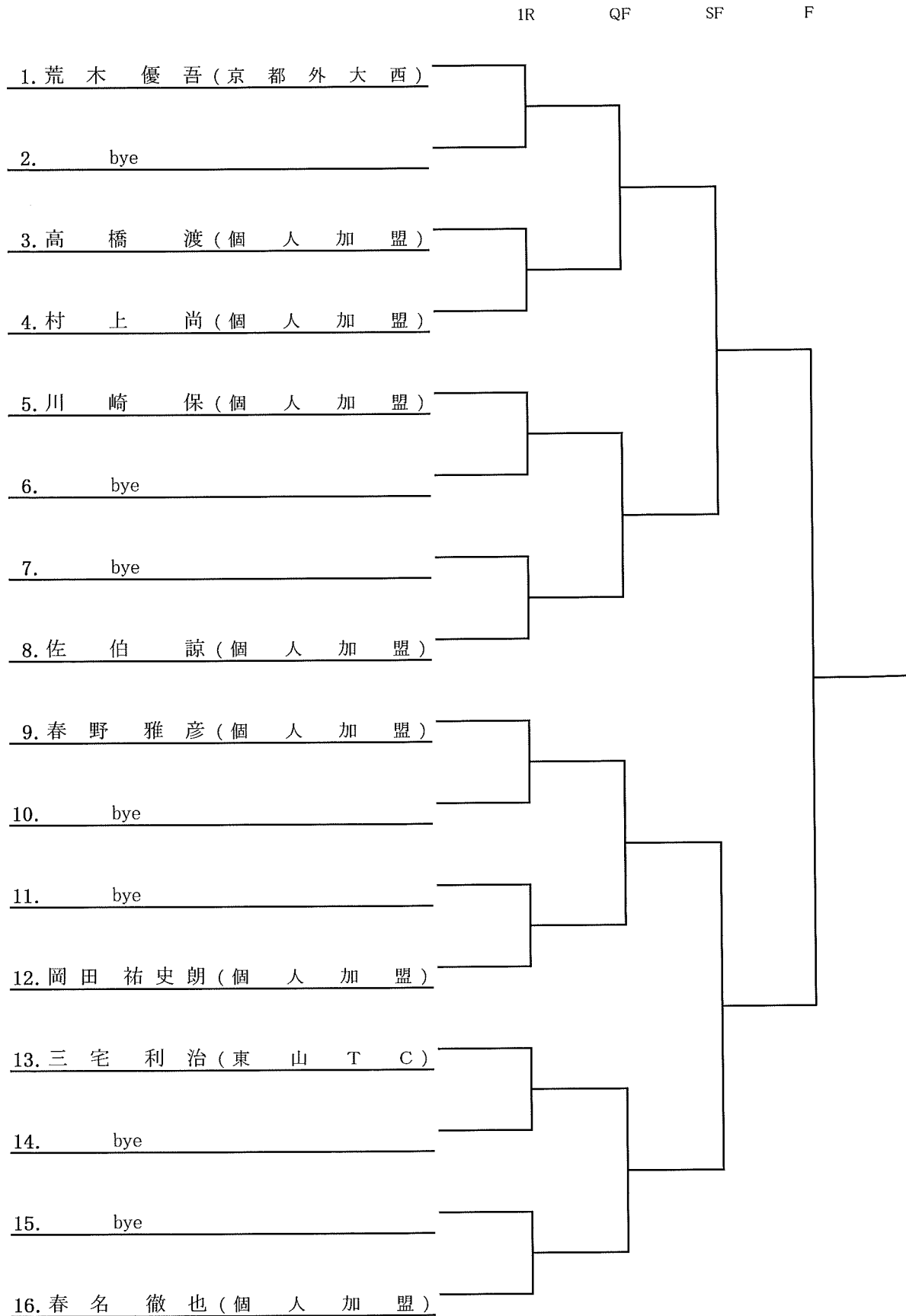

# 男子一般Cクラス複

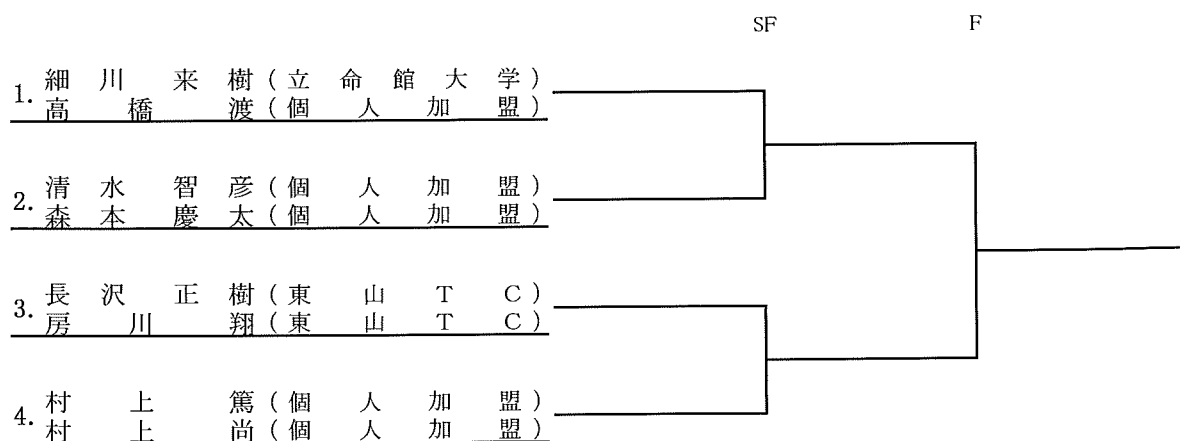

# 男子45歳以上単

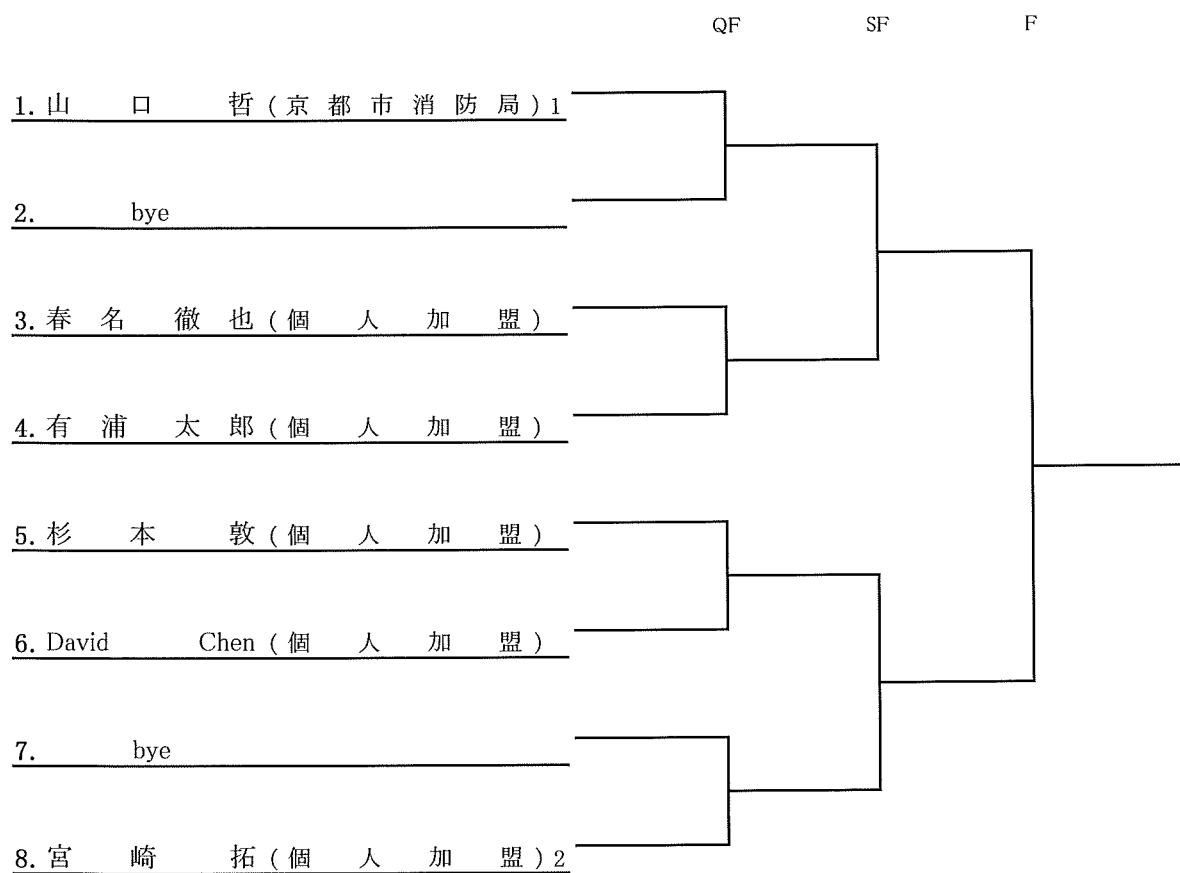



男子45歳以上複

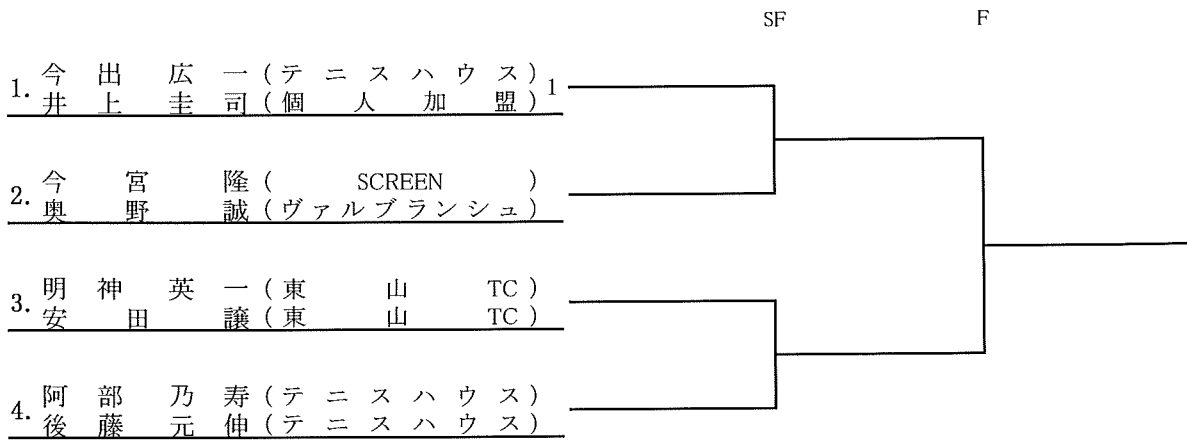

# 男子55歳以上単

1R      QF      SF      F

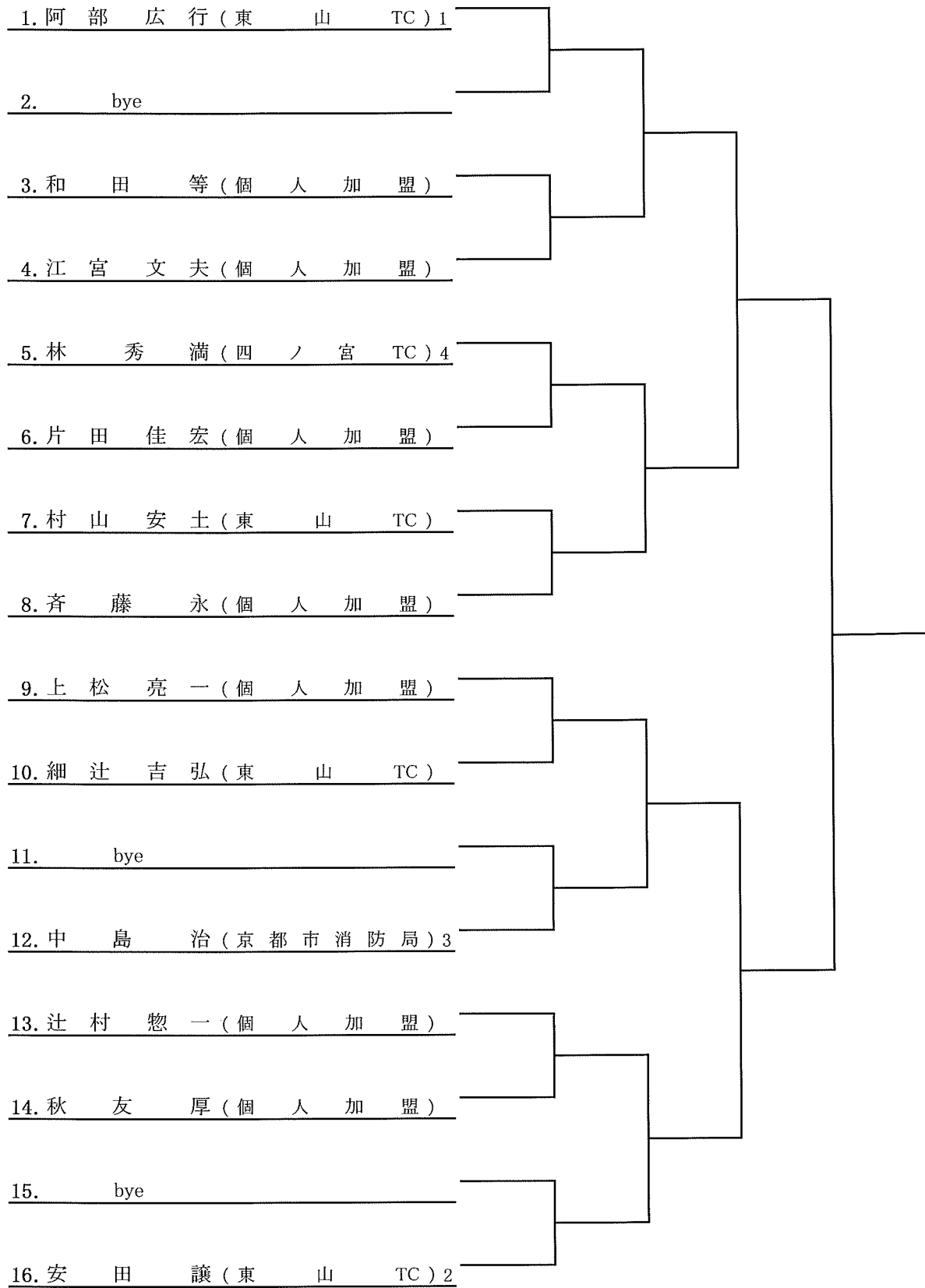

# 女子一般Aクラス複

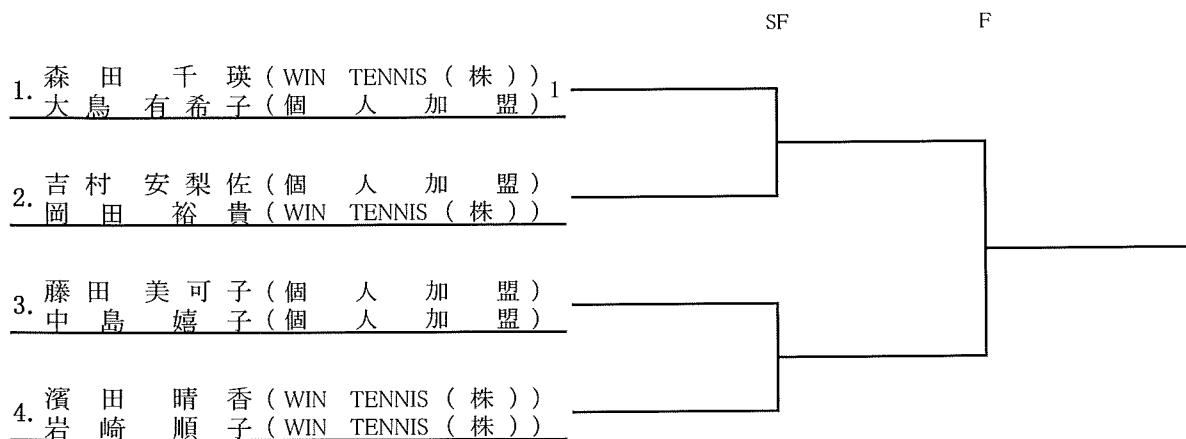

女子一般Cクラス単

QF

SF

F

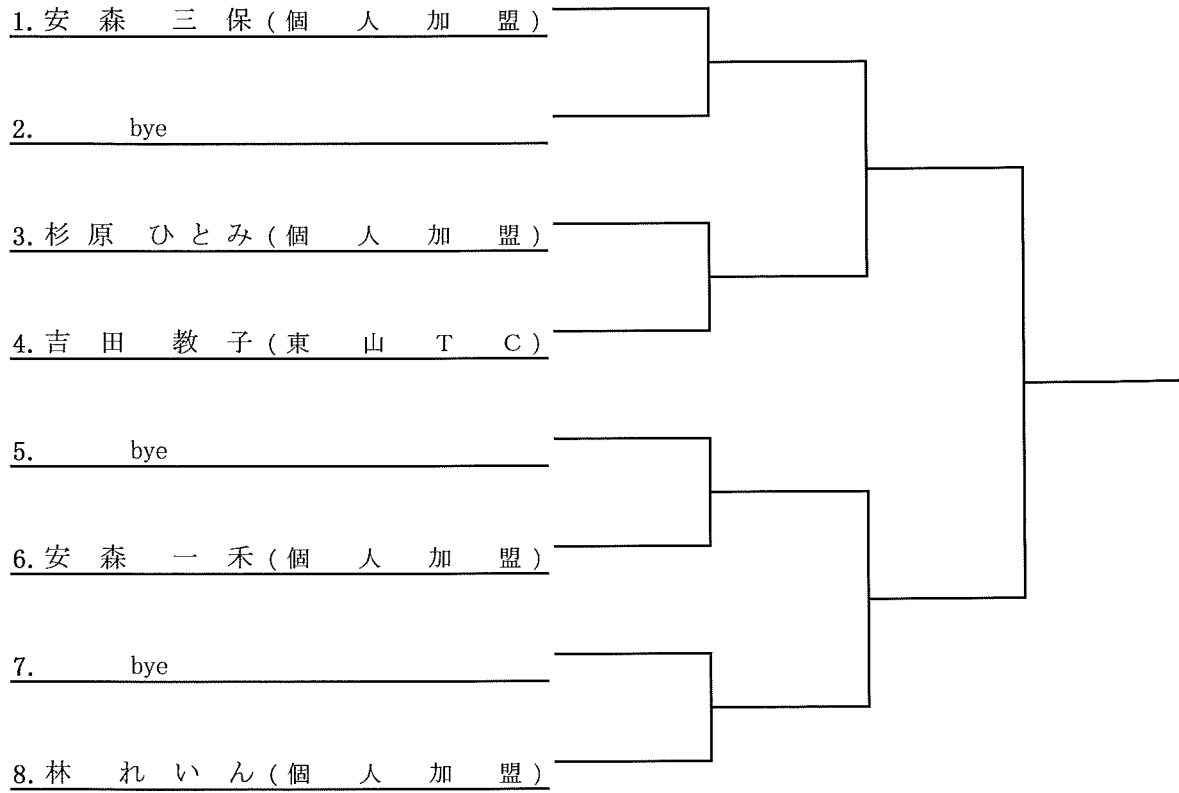

女子一般複C

			1	2	3	順位
1	尾谷 真美子 川尻 祥子	個人加盟 個人加盟				
2	西村 小百合 青木 悦子	ライスドアTP 東山TC				
3	中村 雅子 上野 弥栄子	東山TC 東山TC				