

# 一般男子単A

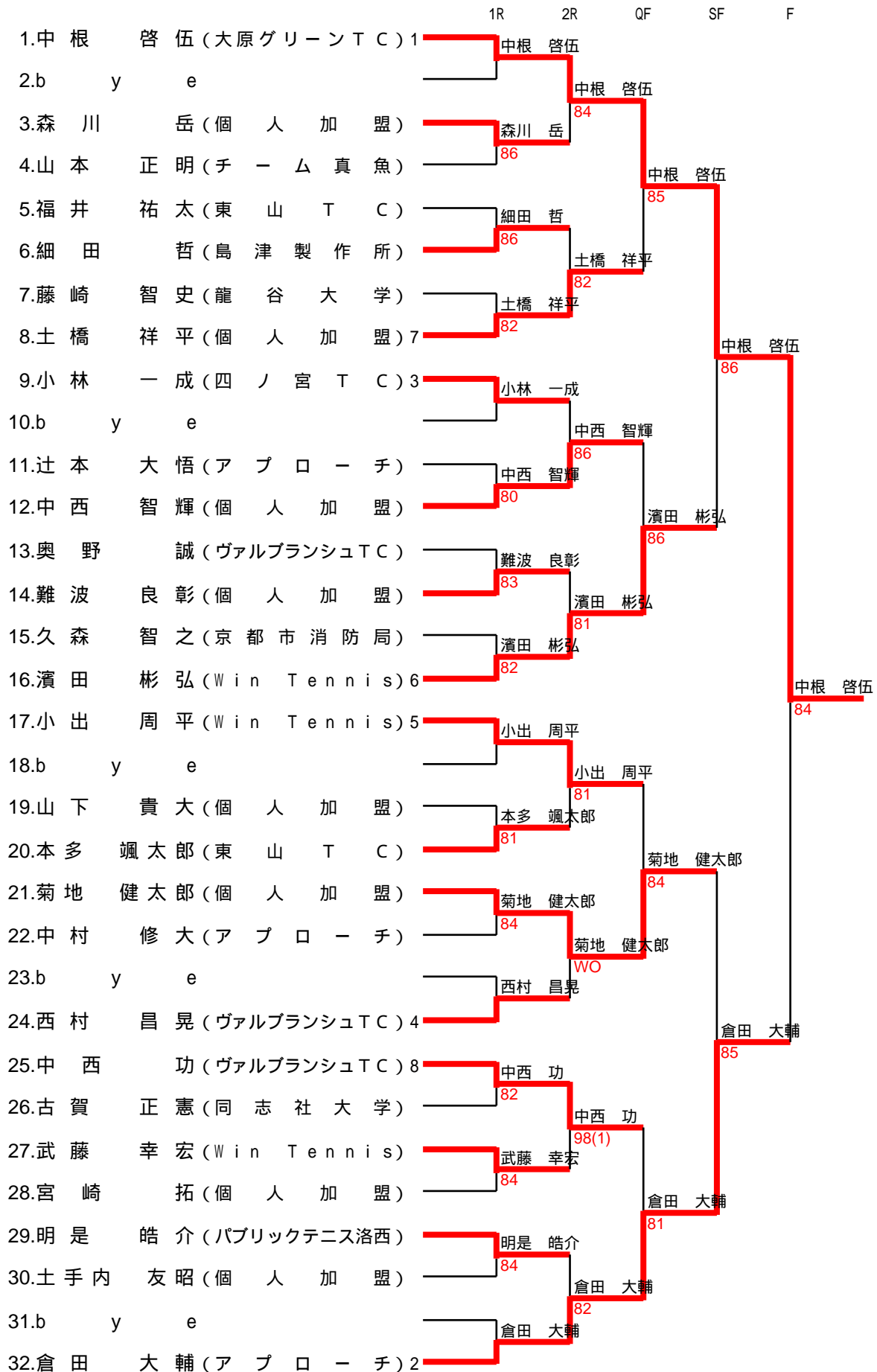

# 一般男子複A

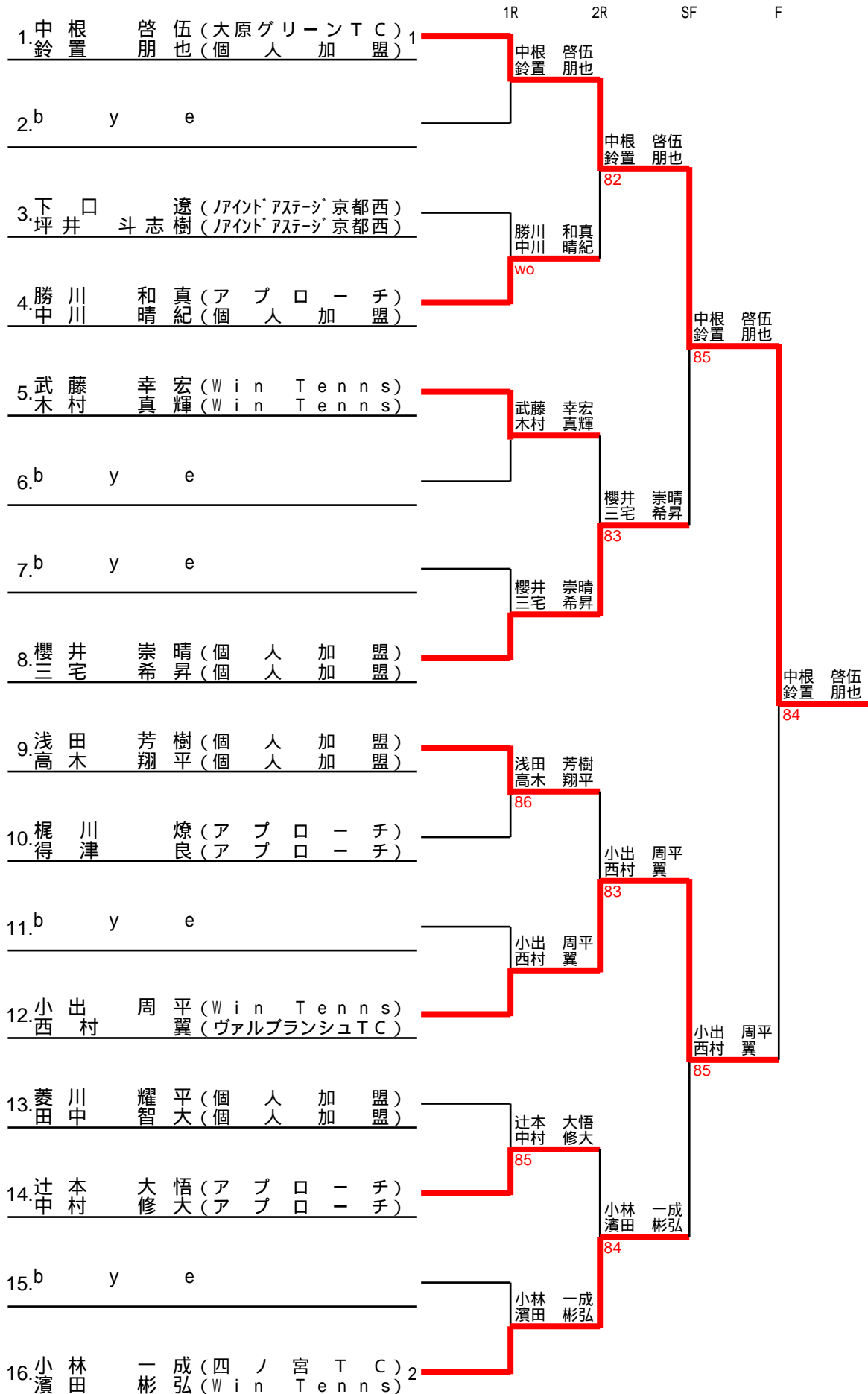

# 一般男子B単

	1R	2R	QF	SF	F
1.横井 玄太郎 (パブリックテニス宝ヶ池)		2. 村上 篤			
2.村上 篤 (個人加盟)	97	2. 村上 篤			
3.野村 重人 (パブリック宝ヶ池)		3. 野村 重人			
4.富樫 博幸 (東山TC)	97			8. 細辻 吉弘	
5.森川 大樹 (個人加盟)		6. 米村 俊哉		8. 細辻 吉弘	
6.米村 俊哉 (四ノ宮テニスクラブ)	WO	8. 細辻 吉弘			
7.辻村 惣一 (個人加盟)		8. 細辻 吉弘			
8.細辻 吉弘 (東山TC)	83	8. 細辻 吉弘			
9.稲荷 伸樹 (個人加盟)		10. 森本 晃			
10.森本 晃 (京都市役所)	85	10. 森本 晃			
11.村西 徹 (個人加盟)		11. 村西 徹			
12.中西 良和 (東山TC)	86			10. 森本 晃	
13.佐野 直 (東山TC)		13. 佐野 直			
14.松村 友喜 (個人加盟)	85				
15.荒木 優吾 (立命館大学)		15. 荒木 優吾			
16.宮本 隆司 (NTC)	83				
17.菅原 啓 (パブリック宝ヶ池)		18. 南條 了瑛			
18.南條 了瑛 (個人加盟)	98(1)	19. 新村 純司			
19.新村 純司 (個人加盟)		19. 新村 純司			
20.加藤 諒一 (同志社大学)	86				
21.橋本 友輝 (東山TC)		22. 小西 慶典			
22.小西 慶典 (NTC)	82	22. 小西 慶典			
23.樋口 英明 (個人加盟)		23. 樋口 英明			
24.三浦 基 (京都庭球友会)	97				
25.岩浅 尚史 (個人加盟)		25. 岩浅 尚史			
26.島田 圭介 (GSユアサ)	86	25. 岩浅 尚史			
27.岡田 慶一 (東山TC)		27. 岡田 慶一			
28.西村 英和 (個人加盟)	83				
29.高 匡範 (個人加盟)		30. 村上 尚			
30.村上 尚 (湯山TC)	83	30. 村上 尚			
31.小夏 裕顕 (個人加盟)		32. 村山 安士			
32.村山 安士 (東山TC)	85				
				8. 細辻 吉弘	
				WO	
					22. 小西 慶典
					84
					22. 小西 慶典
					84
					22. 小西 慶典
					WO
					22. 小西 慶典
					84
					86
					84
					86

# 一般男子複B

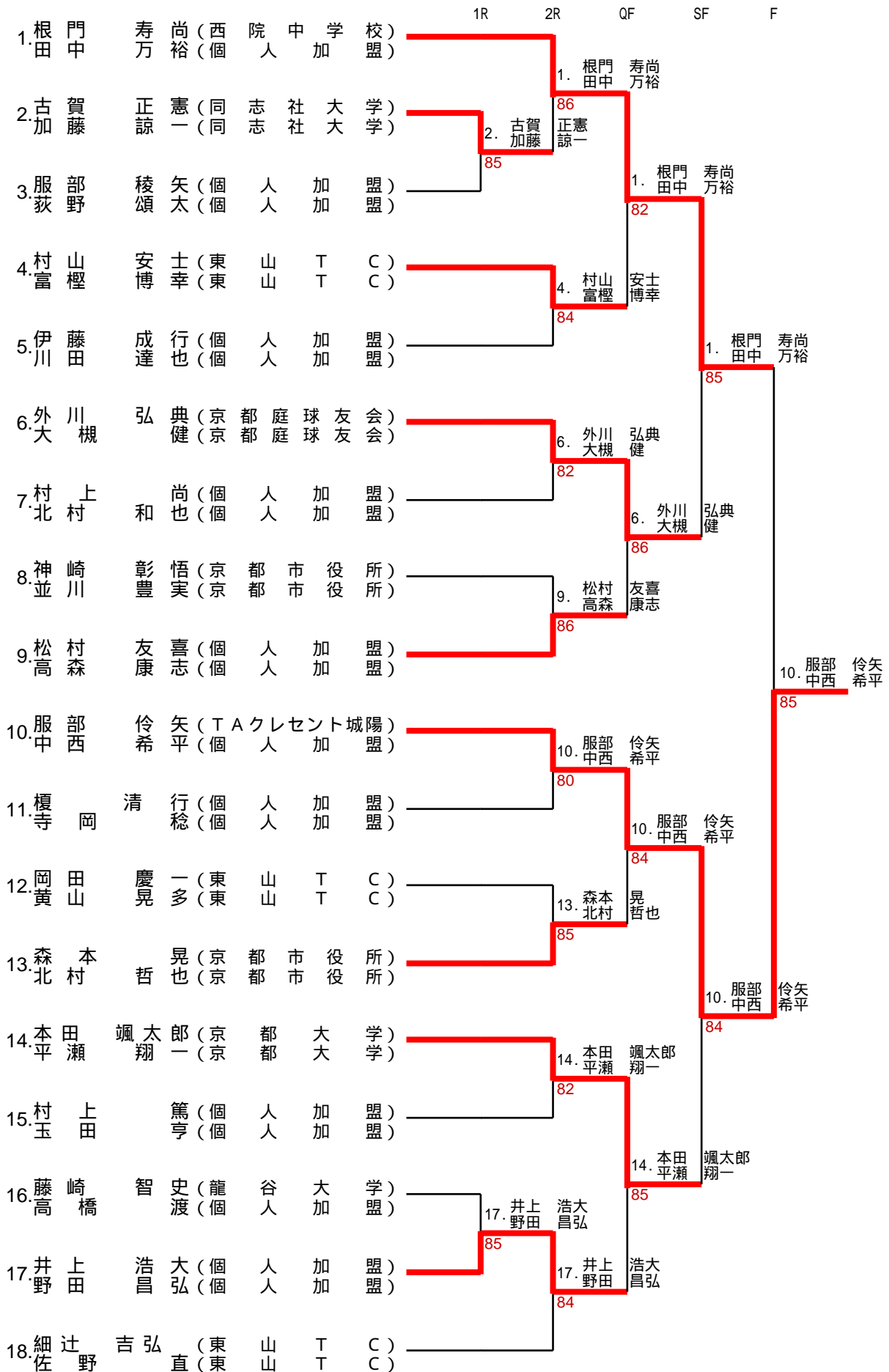

# 一般男子単C

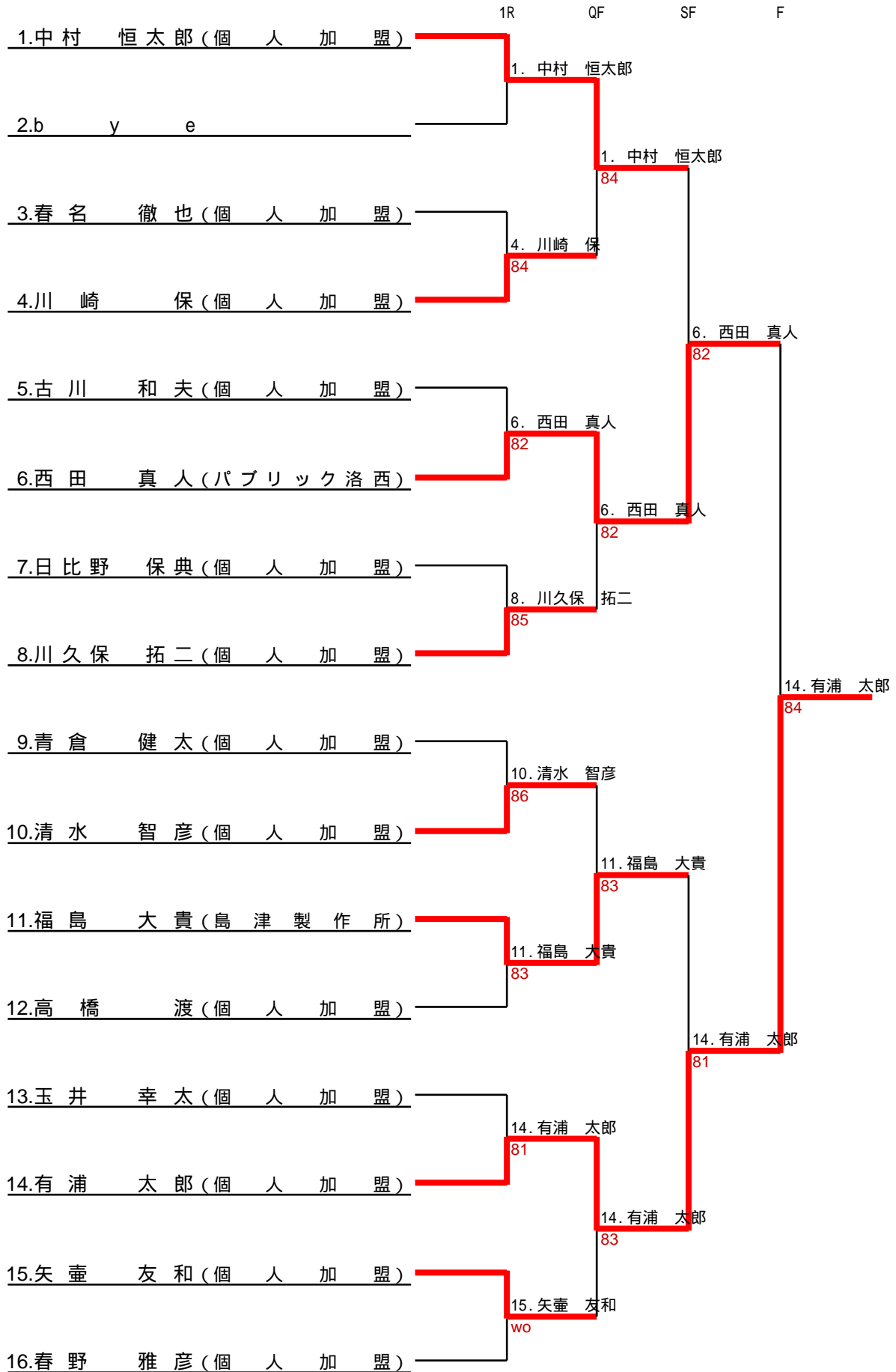

# 男子一般複C

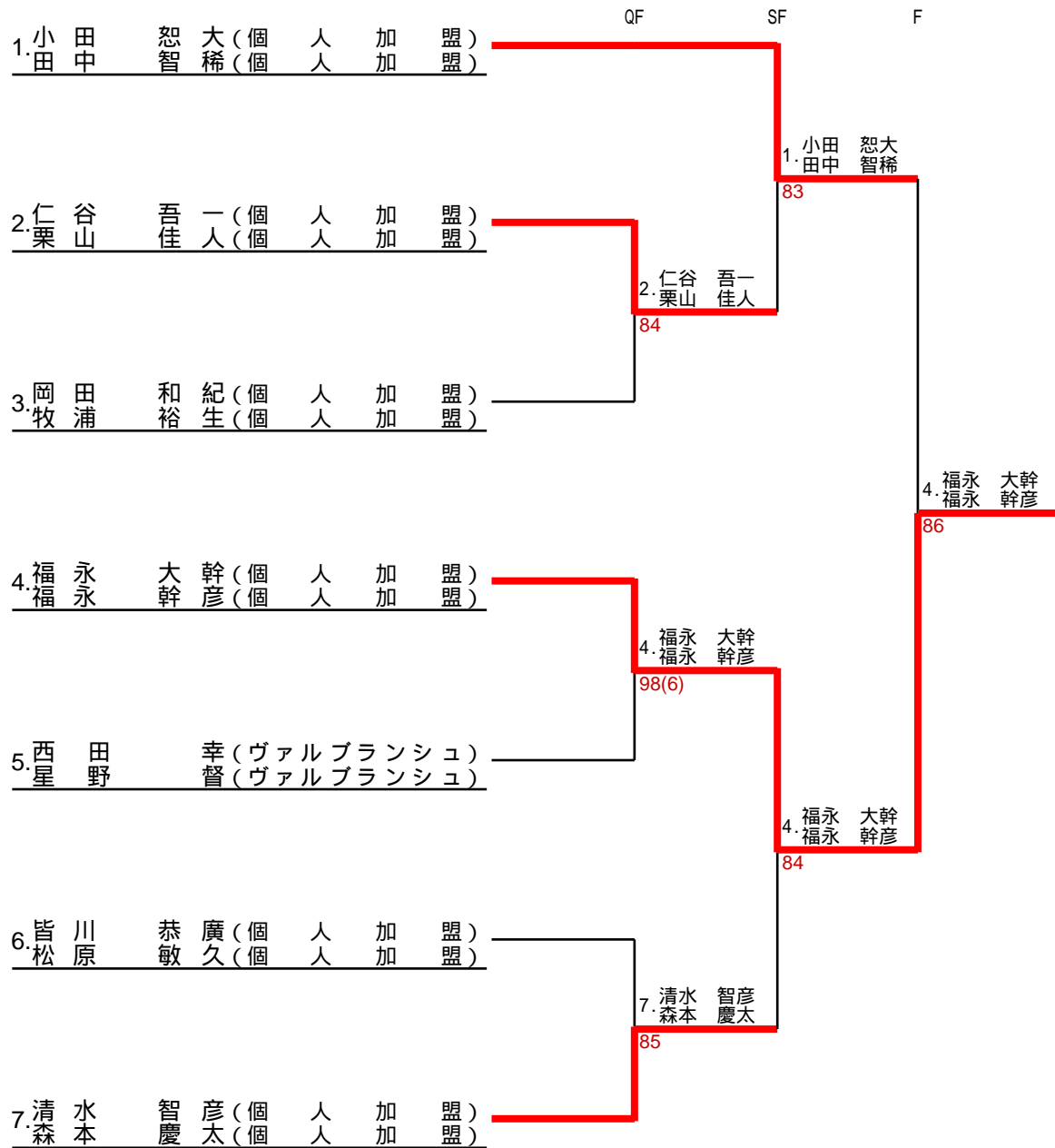

# 男子45歳以上単

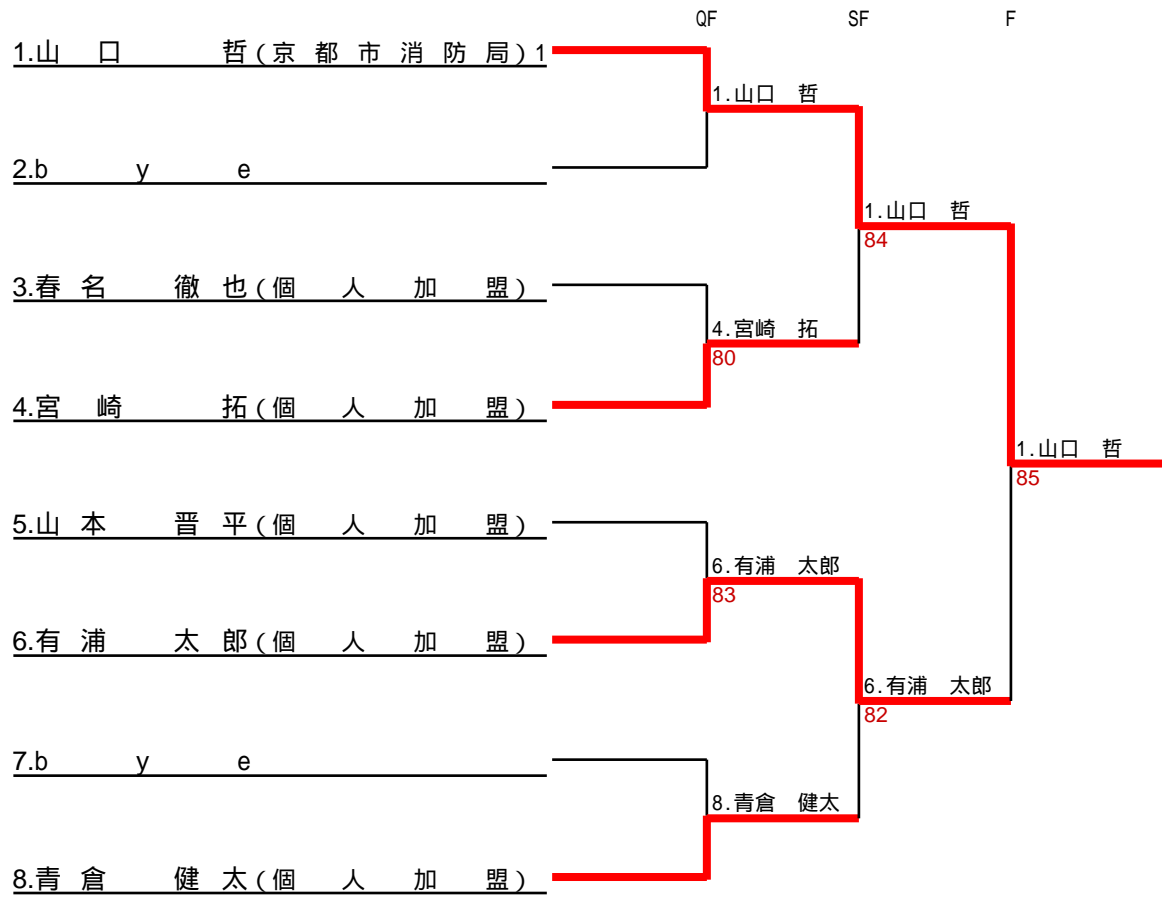

# 男子55歳以上単

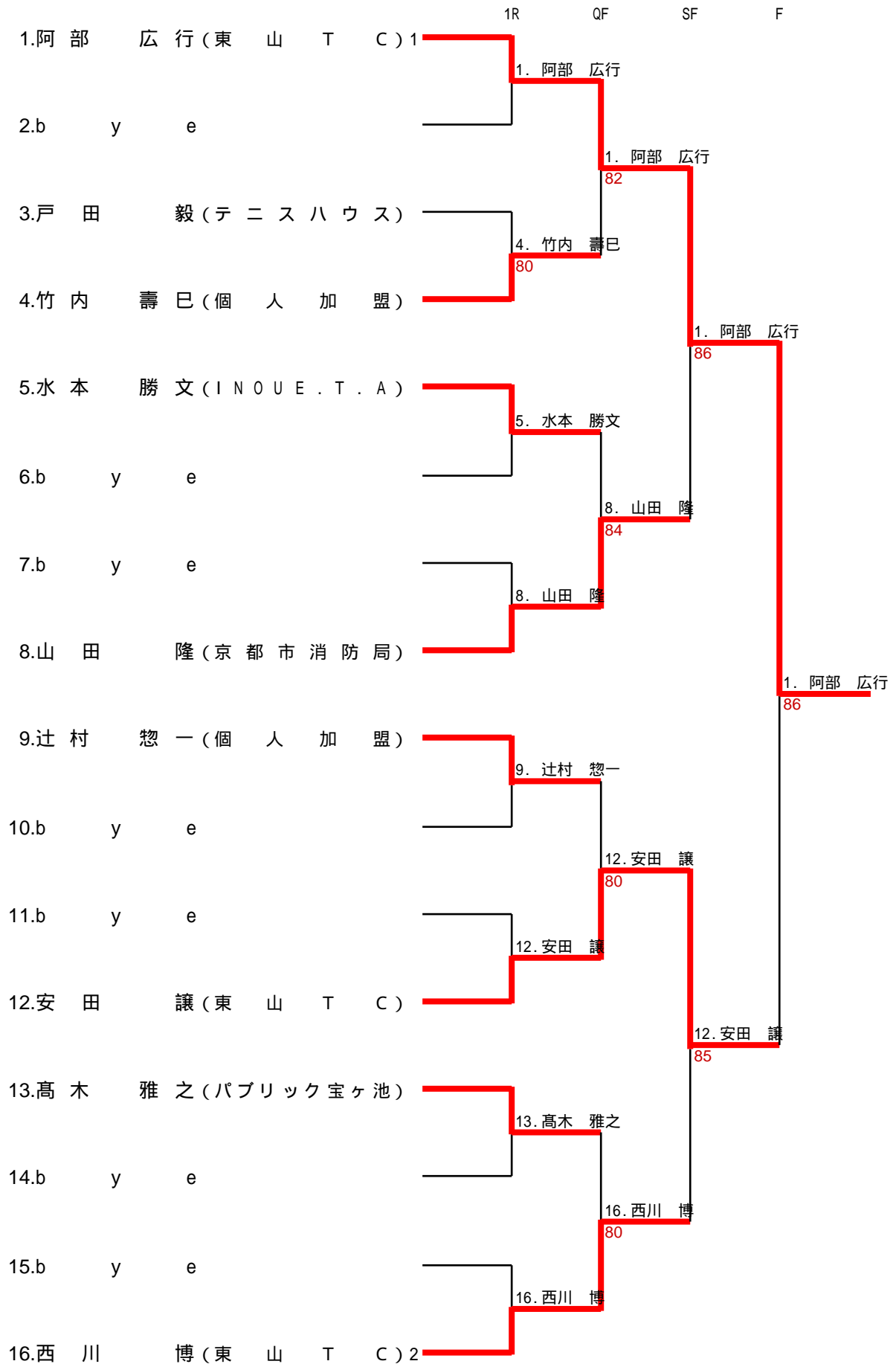



# 男子45歳以上複

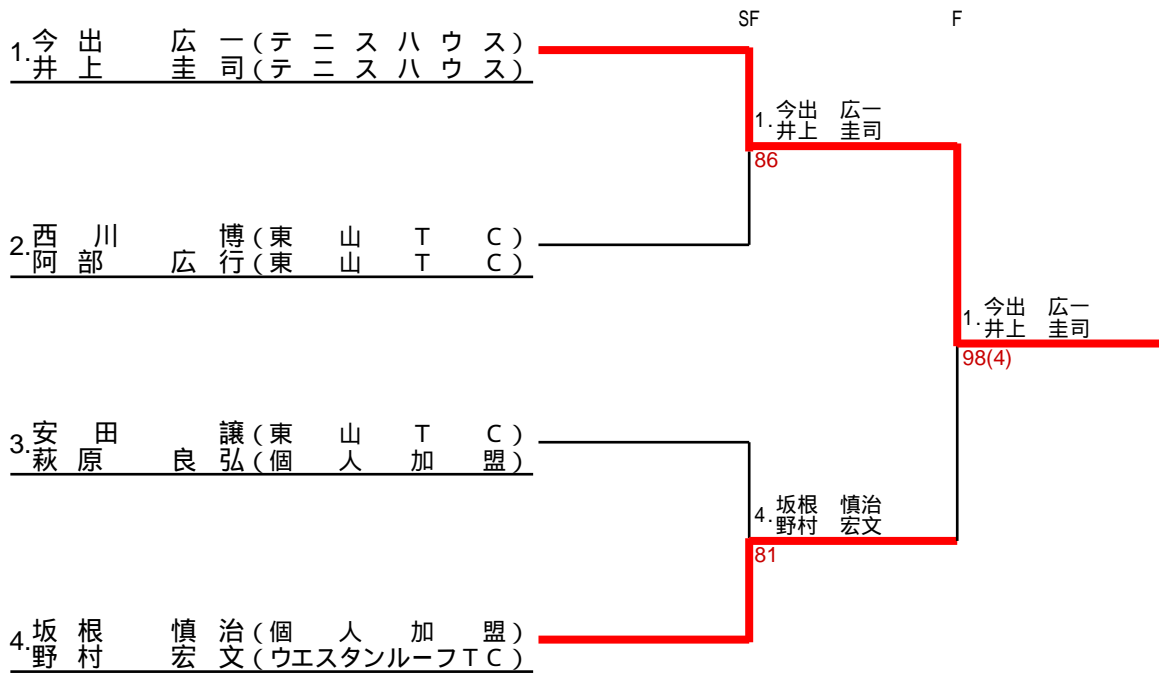

## 一般女子単 A

	選手名	所属	1	2	3	順位
1	森本 衿佳	個人加盟		1-8	6-8	3
2	寺田 悠花	東山TC	8-1		8-1	1
3	原田 貴子	個人加盟	8-6	1-8		2

### 一般女子複 A

	選手名	所属	1	2	3	順位
1	江馬 愛子 橋本 明香	東山TC 東山TC		8-0	8-0	1
2	大鳥 有希子 森田 千瑛	個人加盟 個人加盟	0-8		8-4	2
3	原田 貴子 山本 智佳子	個人加盟 個人加盟	0-8	4-8		3

# 一般女子複C

