

一般男子単A

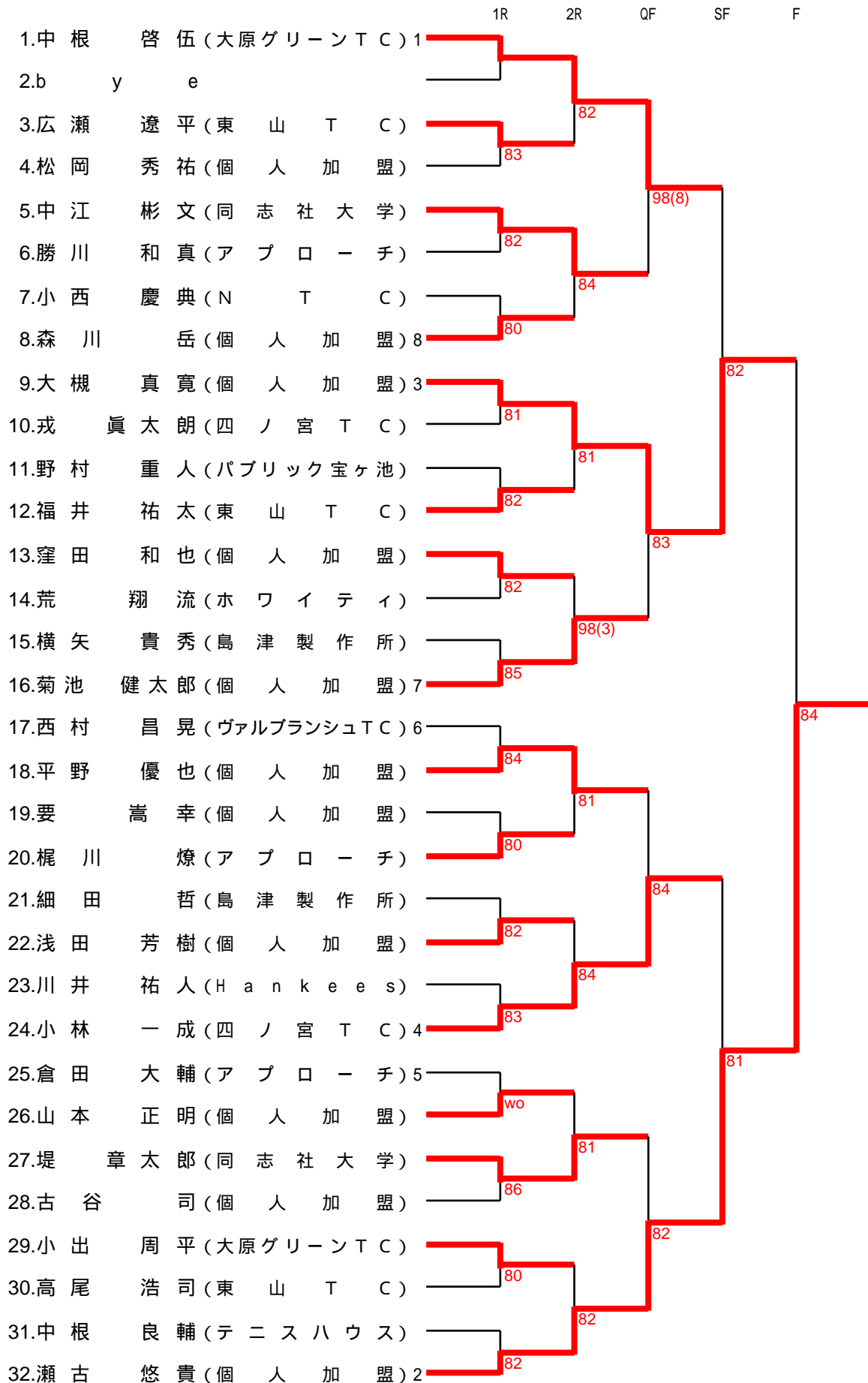

# 一般男子複A

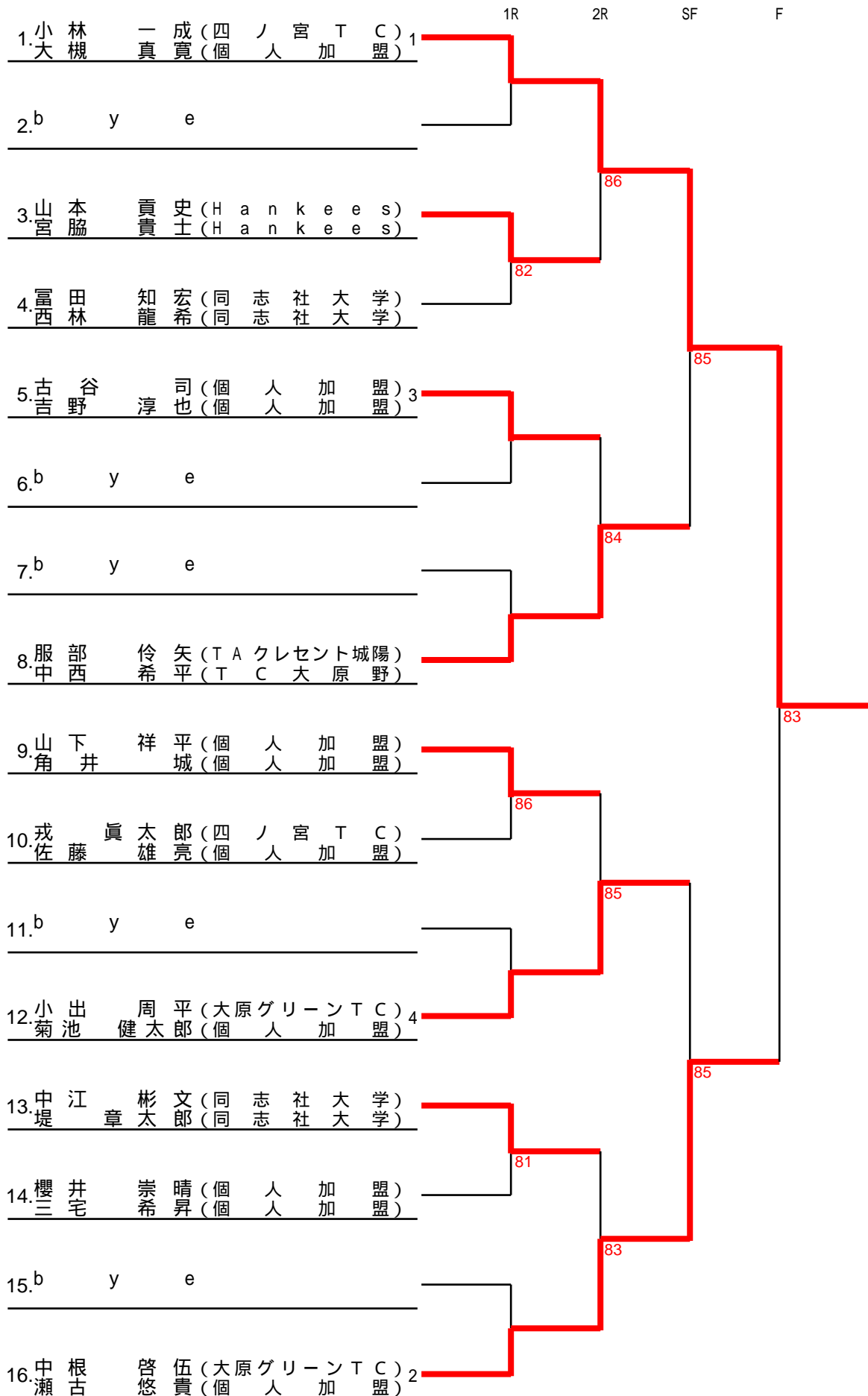

# 一般男子単B

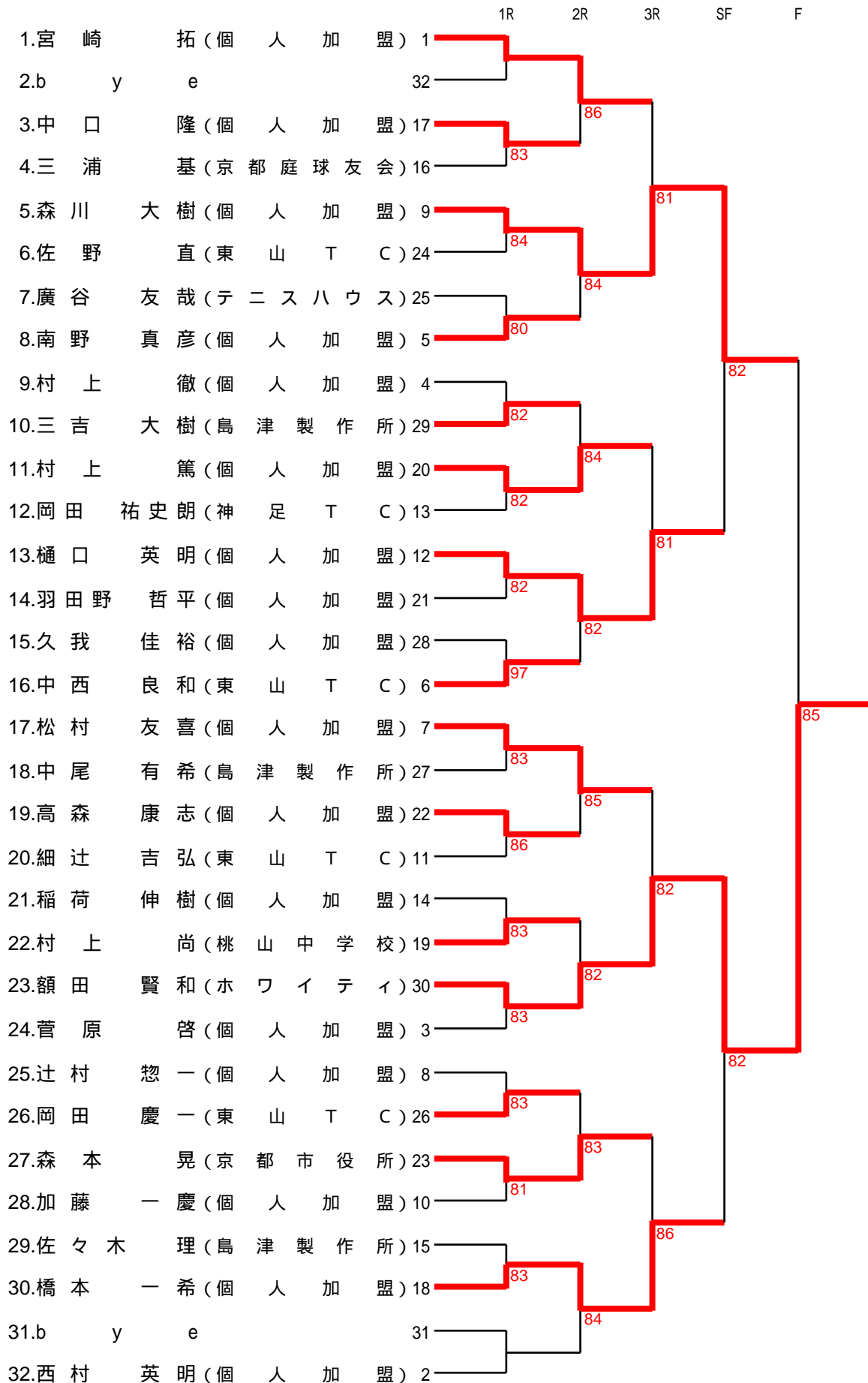

# 一般男子複 B

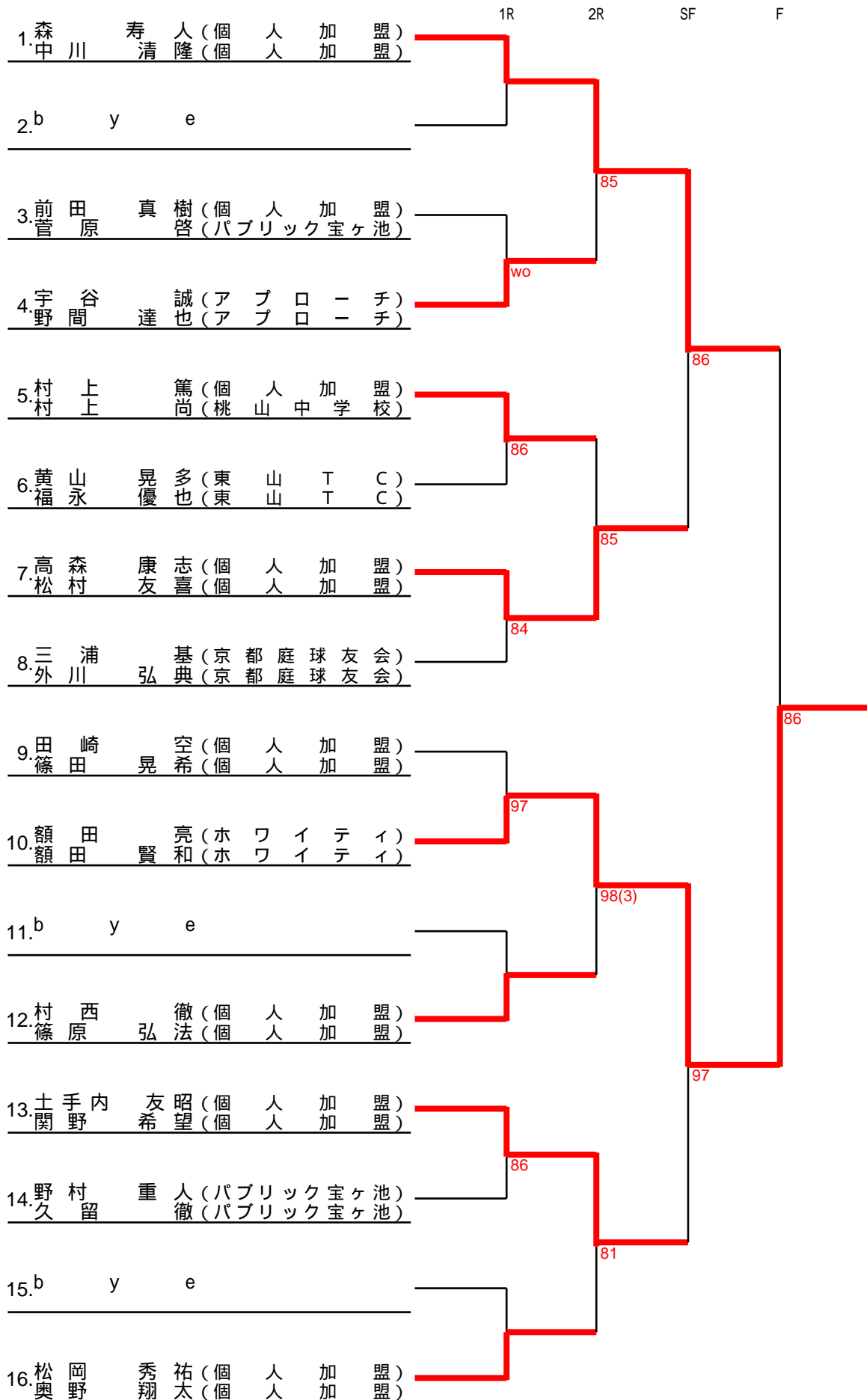

# 一般男子単C

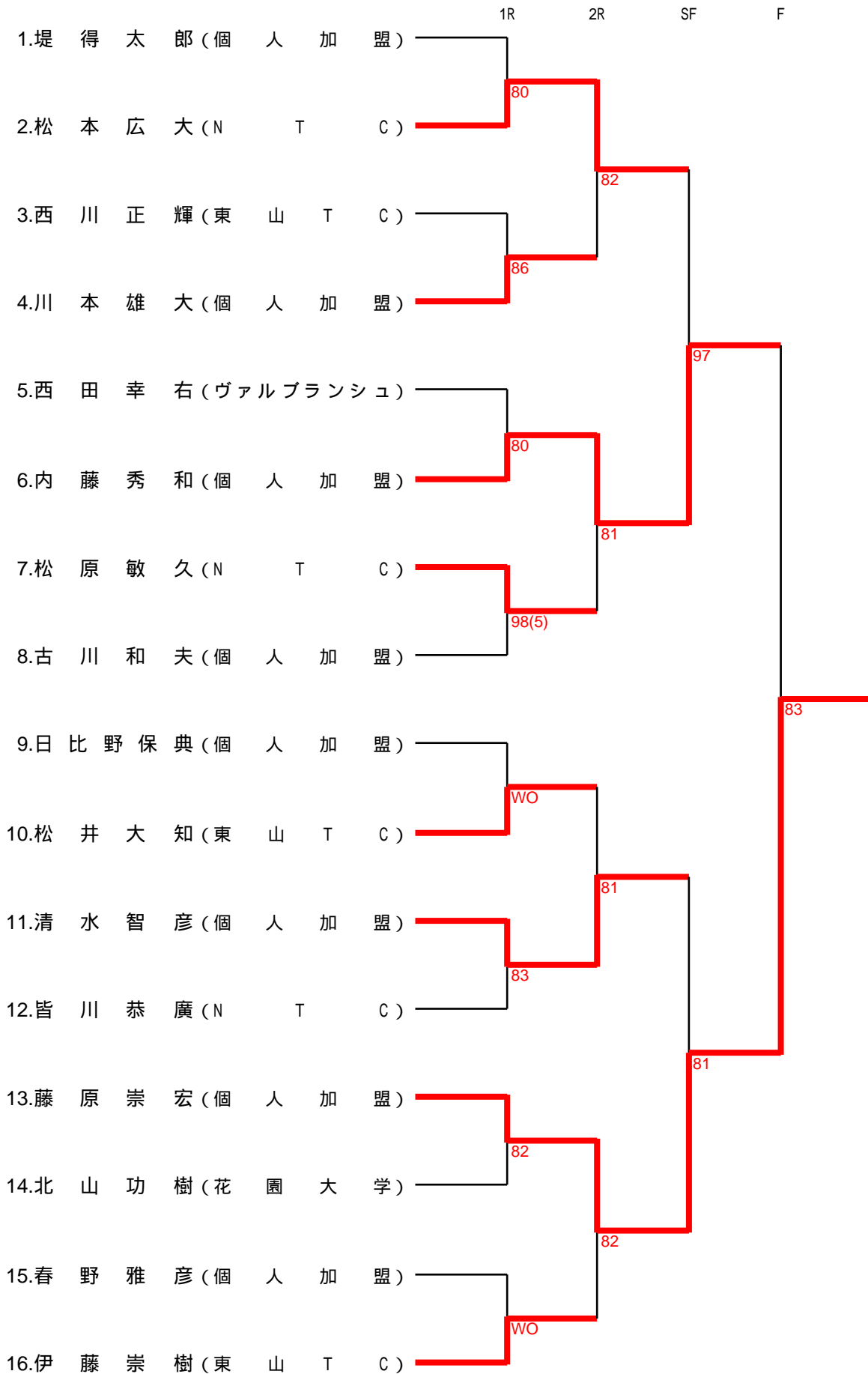

一般男子複 C

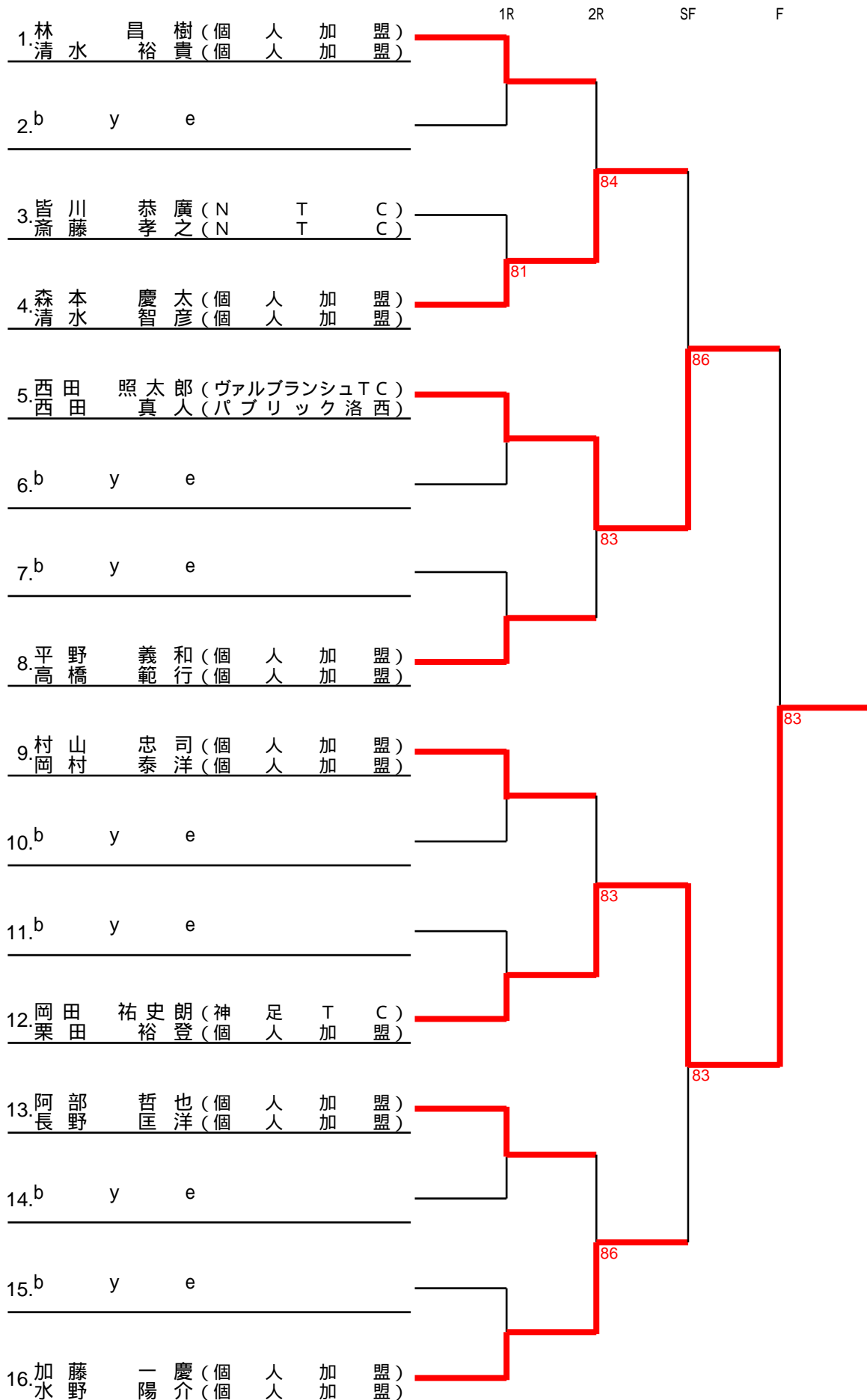

男子45歳以上単

	選手名	所属	1	2	3	順位
1	中口隆	個人加盟		8-1	3-8	2
2	中嶋亮一	個人加盟	1-8		3-8	3
3	宮崎拓	個人加盟	8-3	8-3		1

男子45歳以上複

	選手名	所属	1	2	3	順位
1	阿部広行 西川博	東山TC 東山TC		8-0	8-2	1
2	宮崎洋 松本敦	個人加盟 個人加盟	0-8		6-8	3
3	中谷豪男 水本勝文	INOUE.TA INOUE.TA	2-8	8-6		2

# 男子55歳以上単

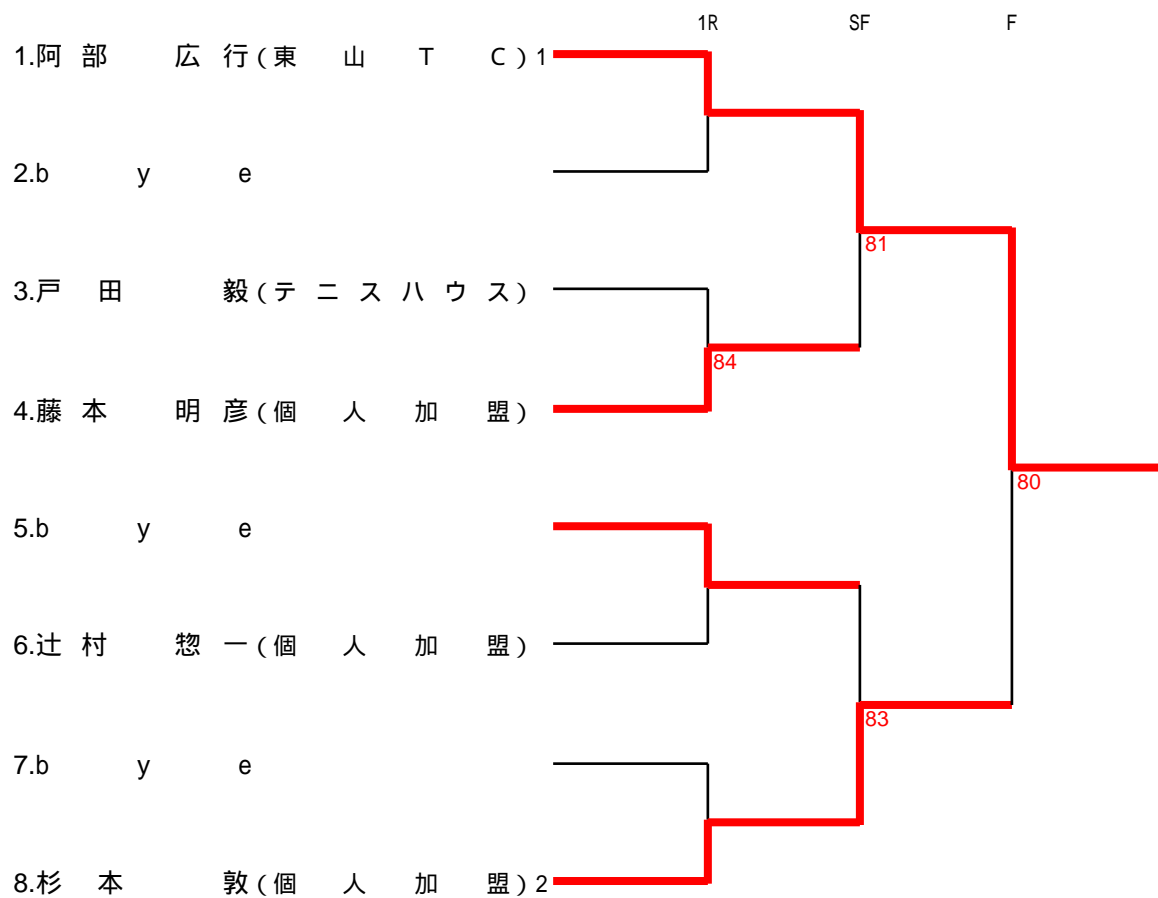



# 一般女子単A

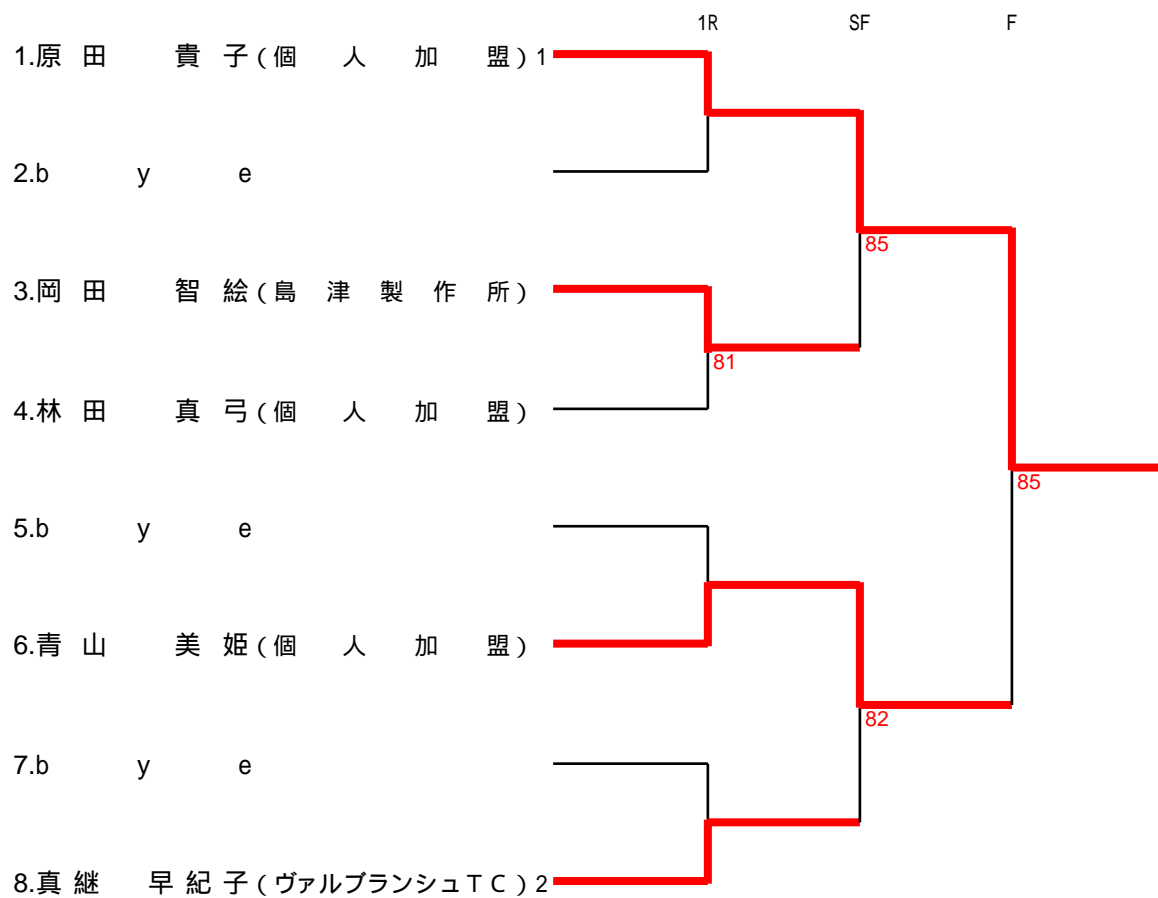

## 一般女子複A

	選手名	所属	1	2	3	順位
1	松山千帆 齋藤藍子	ヴァルブランシュTC ヴァルブランシュTC		2-8	1-8	3
2	岡田智絵 笹原夕子	島津製作所 ヴァルブランシュTC	8-2		8-1	1
3	原田貴子 山本智佳子	個人加盟 個人加盟	8-1	1-8		2

## 一般女子単B

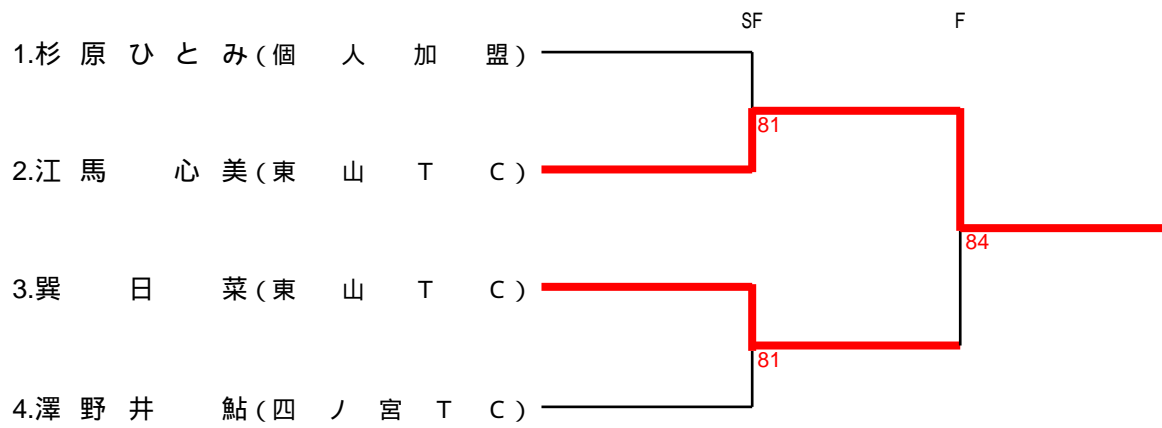

## 40歳以上女子単

	選手名	所属	1	2	3	順位
1	石川 陽子	INOUE.TA		2-8	8-5	2
2	岡田 智絵	島津製作所	8-2		3-0 DEF	1
3	真継 早紀子	ヴァルブランシュ	5-8	0-3 DEF		3

## 一般女子複A

	選手名	所属	1	2	3	順位
1	山口千恵 黒坂晶子	ヴァルブランシュTC ヴァルブランシュTC		2-8	5-8	3
2	岡田智絵 笹原夕子	島津製作所 ヴァルブランシュTC	8-2		8-5	1
3	原田貴子 山本智佳子	個人加盟 個人加盟	8-5	5-8		2