

2019年第36回京都新聞杯・東山正月テニストーナメント日程表

受付締め切り時間

| | 31年1月2日(水) | 1月3日(木) | 1月6日(日) | 1月13日(日) |
|------------------|-------------|------------|-------------|----------|
| 一般男子 シングルスA | 9:00 1R~4R | | 15:00 SF~QF | 予備日 |
| 一般男子 ダブルスA | | 9:00 1R~F | | |
| 一般男子 シングルスB | 10:00 1R~3R | | 15:00 SF~QF | |
| 一般男子 ダブルスB | | 9:00 1R~F | | |
| 一般男子 シングルスC | 10:00 1R~F | | | |
| 一般男子 ダブルスC | | 9:00 1R~F | | |
| 45才以上男子 シングルス | 12:00 1R~F | | | |
| 45才以上男子 ダブルス | | 12:00 | | |
| 55才以上男子 シングルス | 12:00 1R~F | | | |
| 一般女子 シングルスA | 12:00 | | | |
| 一般女子 ダブルスA | | 12:00 SF~F | | |
| 一般女子 ダブルスB | | 12:00 | | |
| 一般女子 シングルスC | 12:00 | | | |
| 一般女子 ダブルスC | | 12:00 SF~F | | |

諸注意

※予備日は要項で1月6日としておりますが、雨天、積雪等コート状況の不良により使用できない場合予備日を別途設ける場合がございますのでご注意ください。

- ドロー表の所属横の数字がシード順位です。
- 上記は試合開始時間です、時間までに本部席へ出席を届けて下さい。届げない場合は失格となります。
- 駐車場に限りがありますので、できるだけ乗り合いでお越し下さい。ダブルスは1ペア以上で1台として下さい。
- 服装はテニスウェアに限りません。Tシャツは不可
- 荒天時の予定変更は本部に掲示します。お問い合わせは下記の大会用専用携帯電話でお願いいたします。
- 必ずテニスシューズを履いて下さい。(ハードコートが傷みますので、砂や泥はきれいに取り除いて下さい)
- ゴミは、各自でお持ち帰り下さい。
- 大会用専用携帯番号 090-1913-4560
- 大会当日はレストラン営業をしておりますのでご利用ください。

一般男子単A

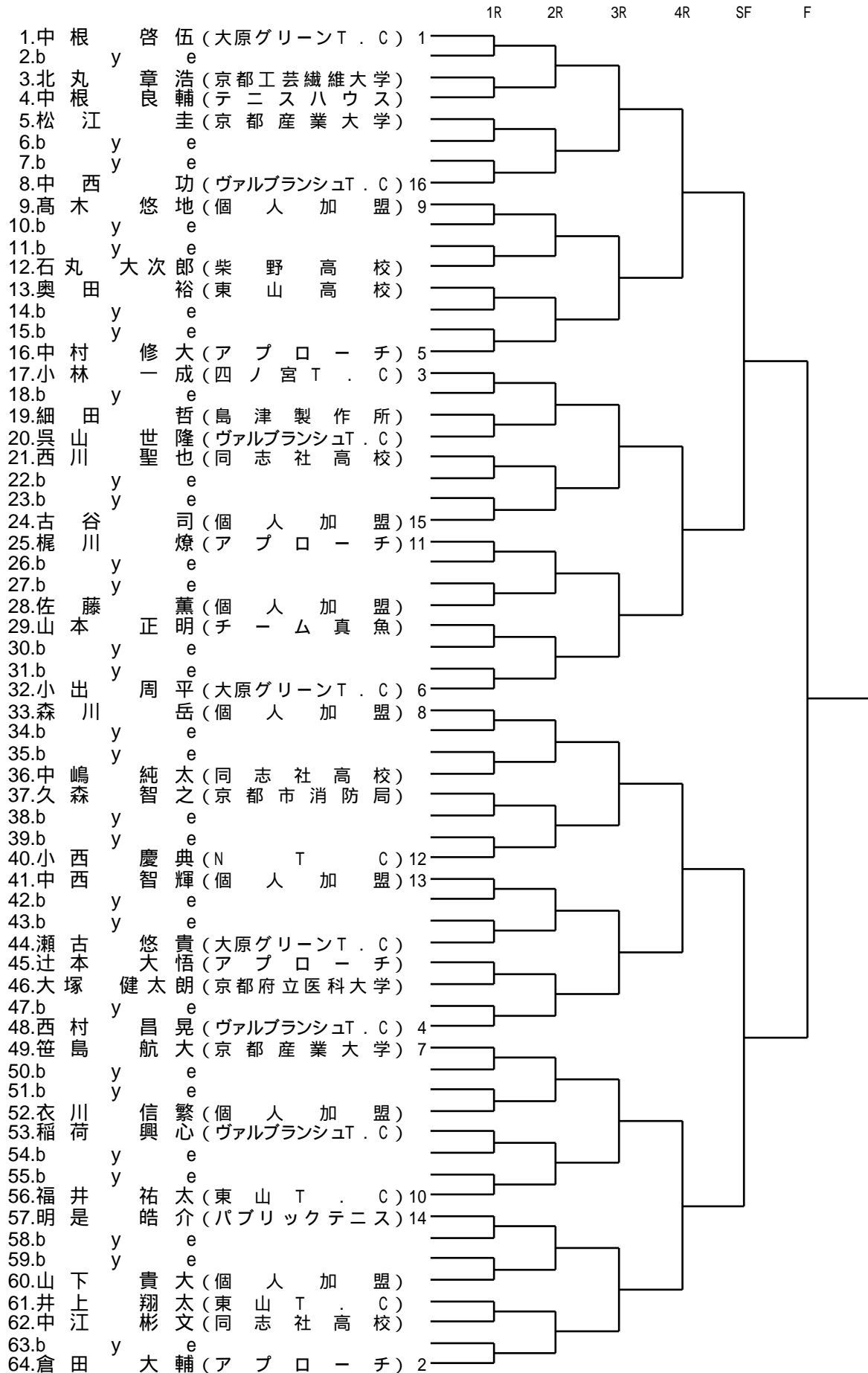

一般男子複A

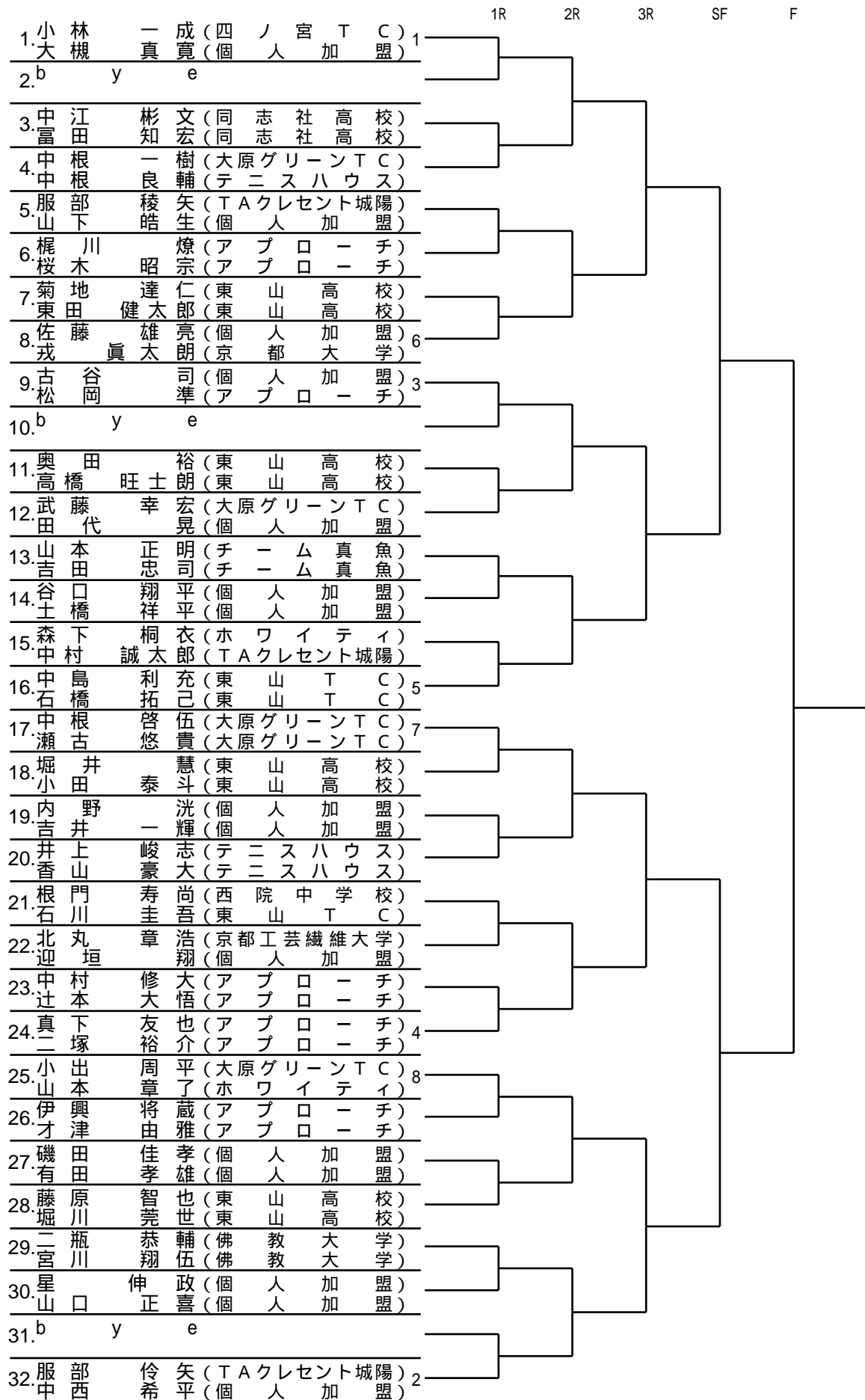

一般男子単B

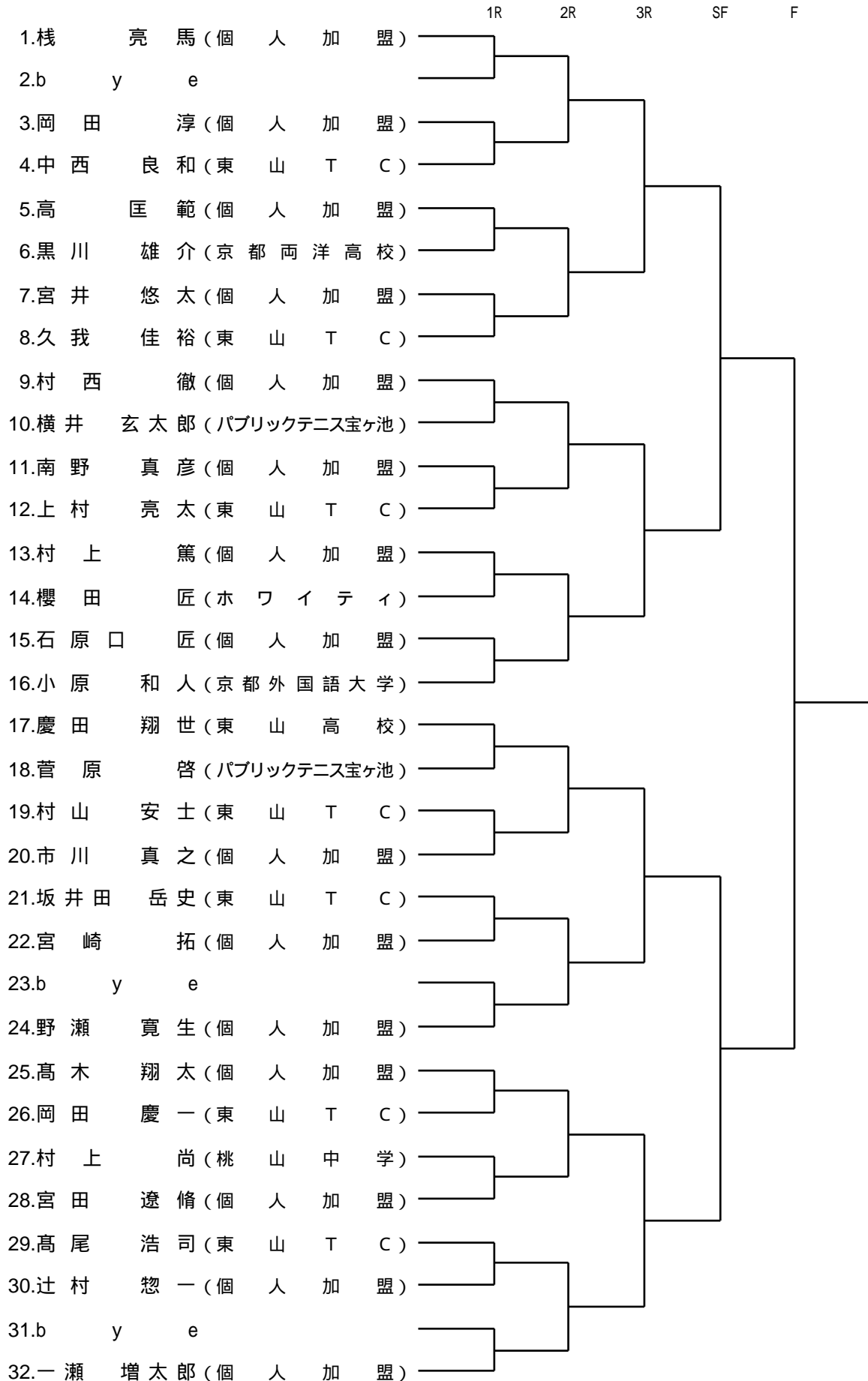

一般男子複 B

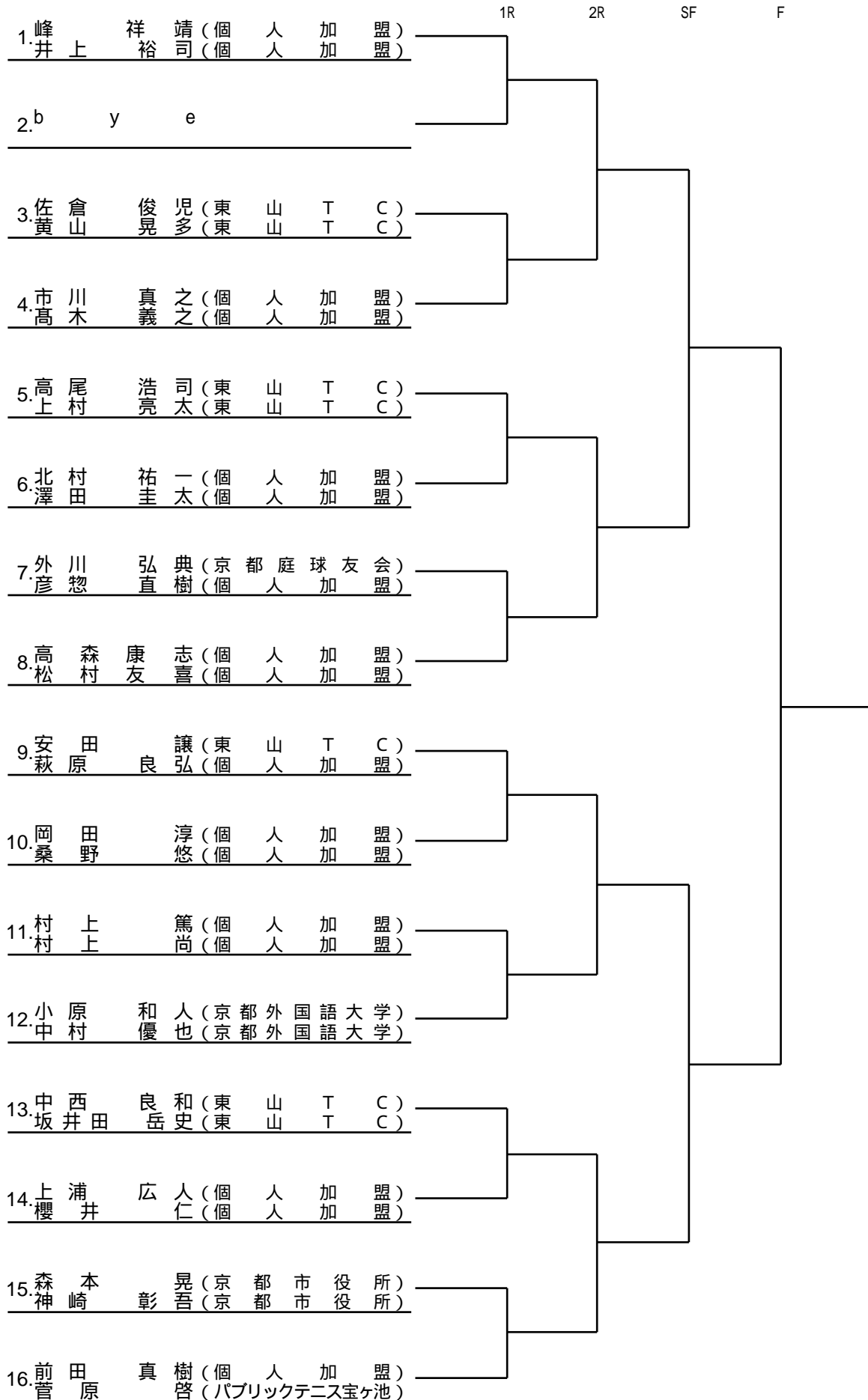

一般男子単C

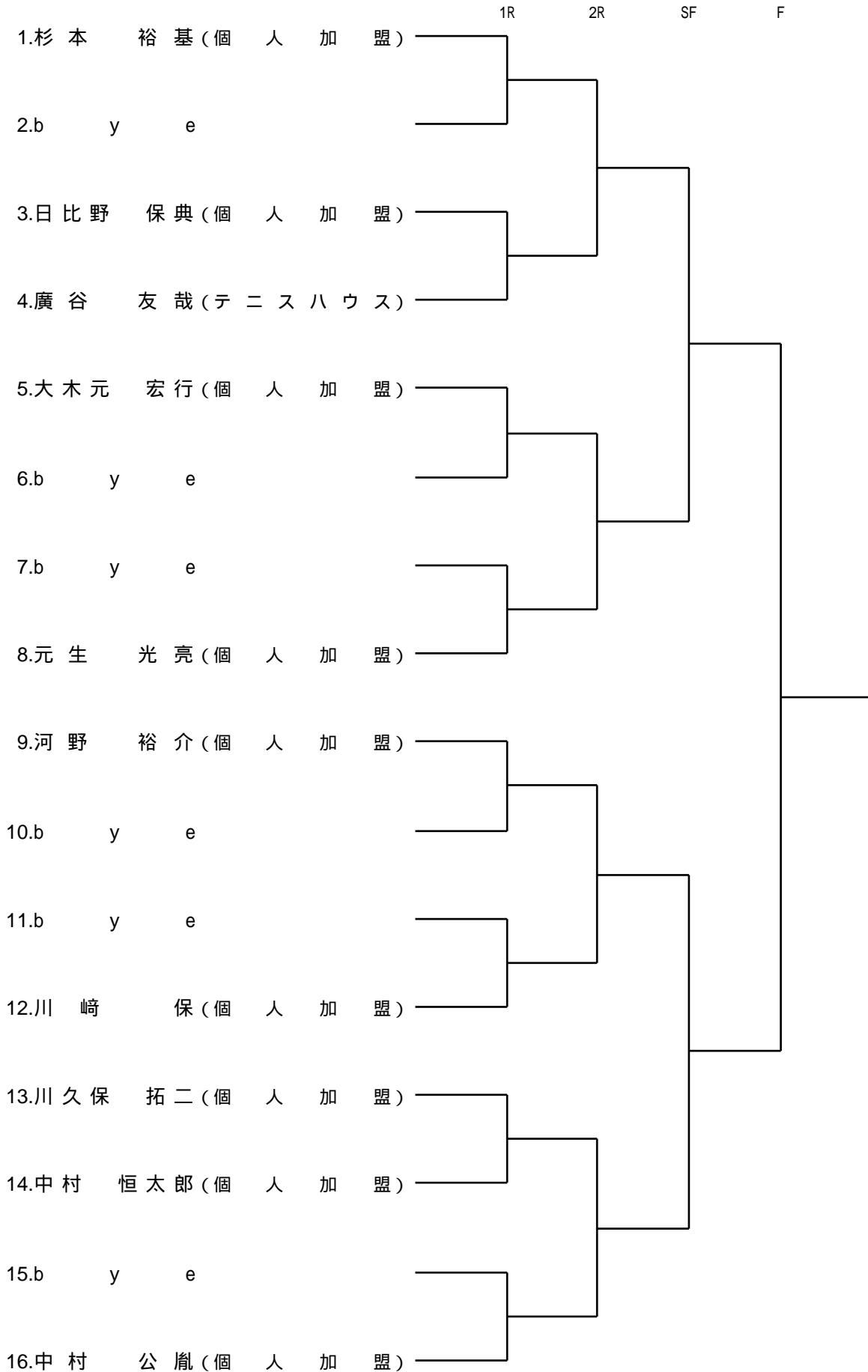

一般男子複 C

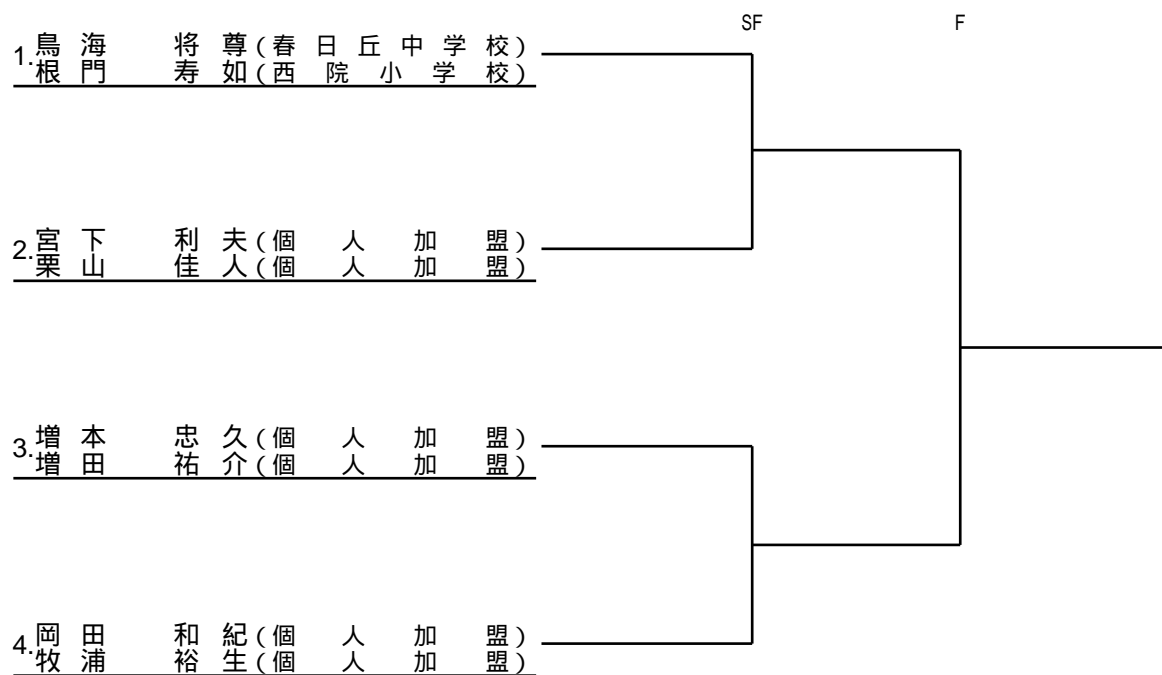

男子 4 5 歳以上単

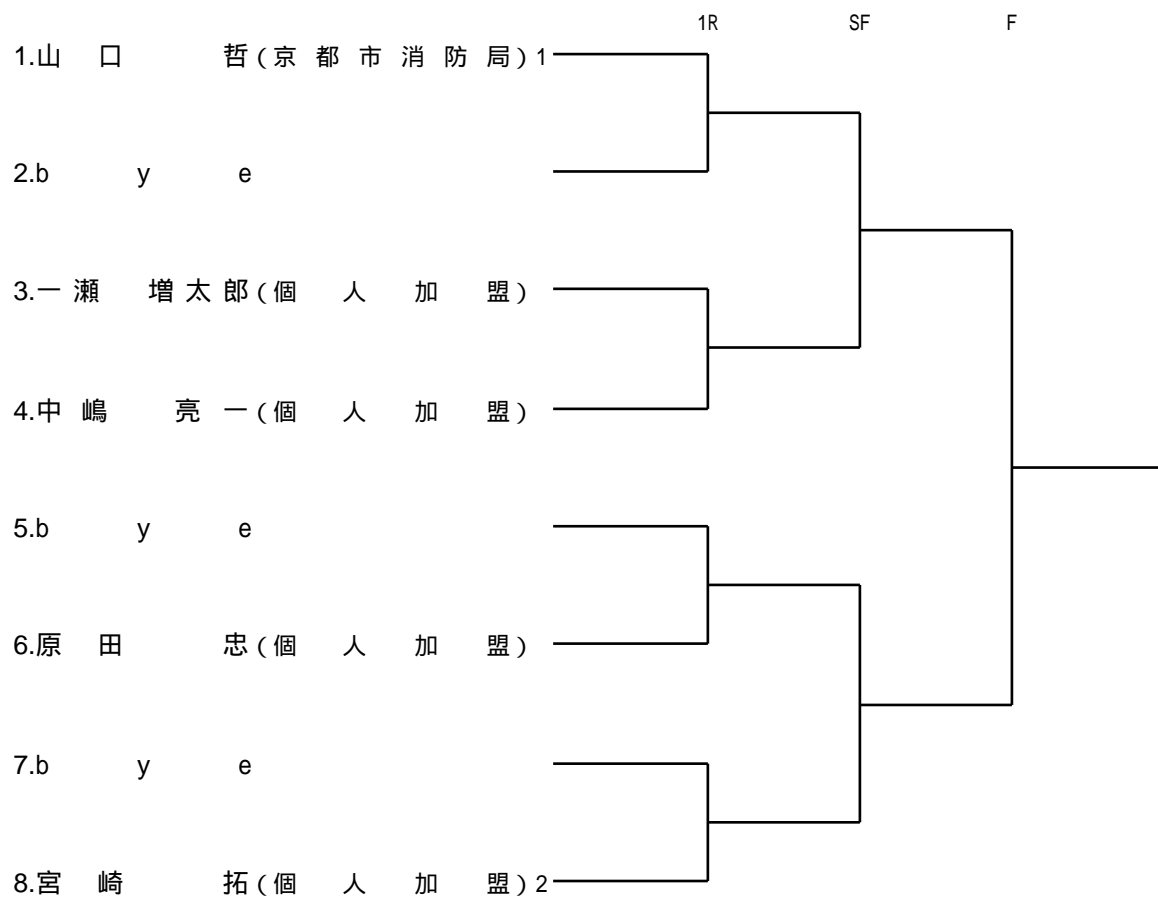

男子45歳以上複

| | | | 1 | 2 | 3 | 勝 | 敗 | 順位 |
|---|----------------|----------------------|---|---|---|---|---|----|
| 1 | 阿部 広行 西川 博 | 東山TC 東山TC | | | | | | |
| 2 | 池原 弘量 八木 俊行 | パブリック宝ヶ池 個人加盟 | | | | | | |
| 3 | 江馬 啓悟 今出 広一 | ウエスタンルーフTC テニスハウス | | | | | | |

男子 55 歳以上単

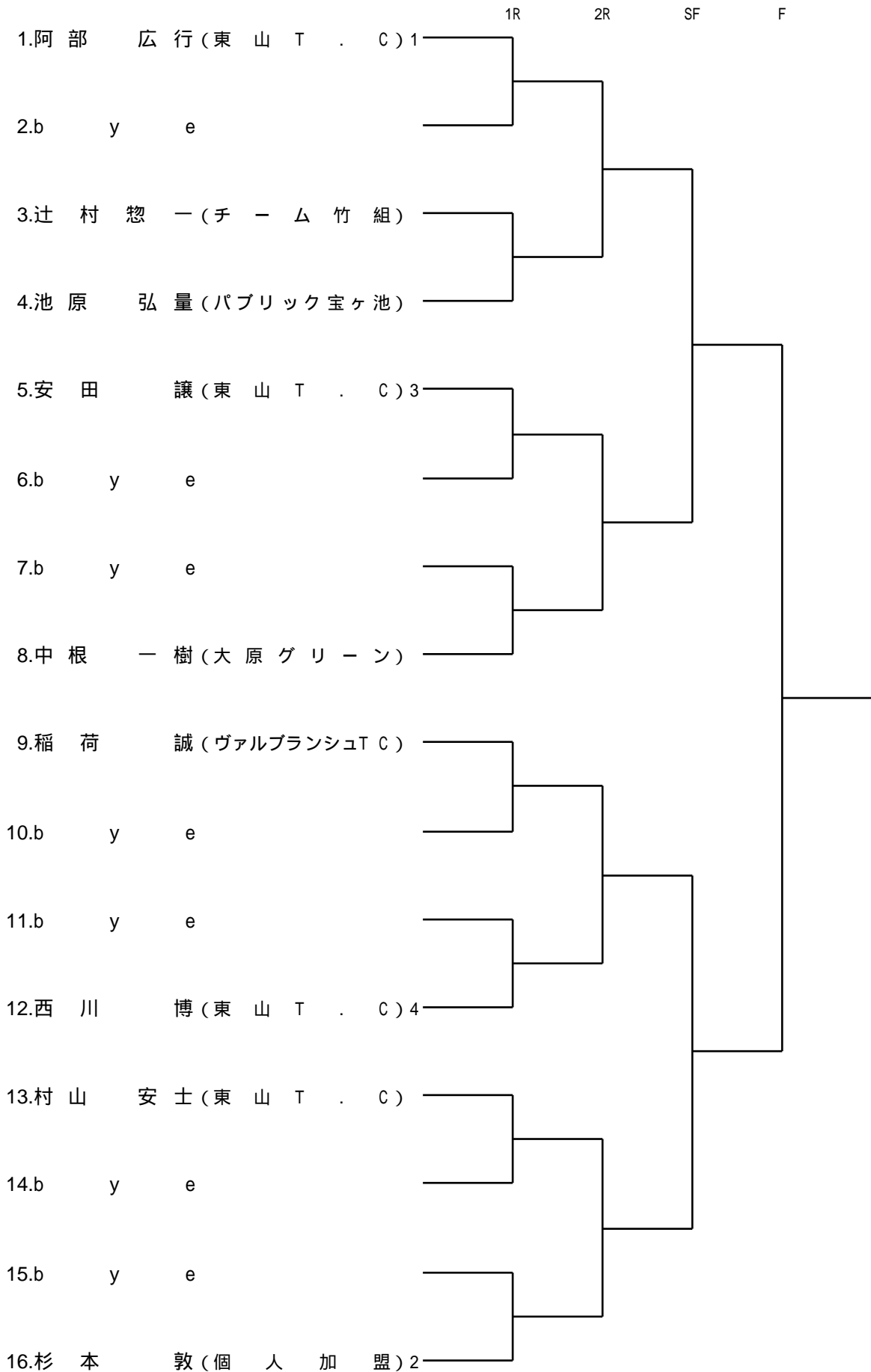

一般女子単A

| | | | 1 | 2 | 3 | 勝 | 敗 | 順位 |
|---|-------|------|---|---|---|---|---|----|
| 1 | 菊地 紗加 | 東山TC | | | | | | |
| 2 | 原田 貴子 | 個人加盟 | | | | | | |
| 3 | 森本 衿佳 | 個人加盟 | | | | | | |

一般女子複 A

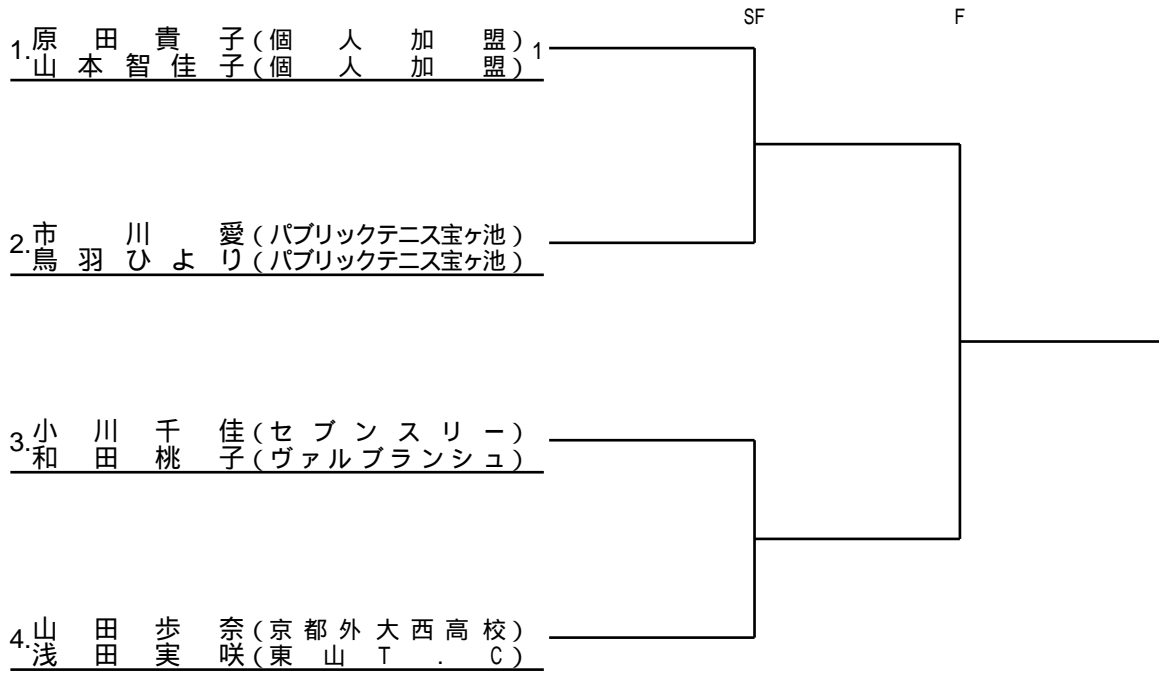

一般女子複B

| | | | 1 | 2 | 3 | 勝 | 敗 | 順位 |
|---|--------|-------|---|---|---|---|---|----|
| 1 | 江馬 心美 | 個人加盟 | / | | | | | |
| | 巽 日菜 | 個人加盟 | | | | | | |
| 2 | 島袋 華怜 | 個人加盟 | | / | | | | |
| | 堀川 いち乃 | 個人加盟 | | | | | | |
| 3 | 倉内 愛 | 佛教大学 | | | / | | | |
| | 宮脇 依子 | 立命館大学 | | | | | | |

一般女子単C

| | | | 1 | 2 | 3 | 勝 | 敗 | 順位 |
|---|--------|-------|---|---|---|---|---|----|
| 1 | 澤野井 鮎 | 四ノ宮TC | | | | | | |
| 2 | 杉原 ひとみ | 個人加盟 | | | | | | |
| 3 | 棧 夏美 | 個人加盟 | | | | | | |

一般女子複 C

