

一般男子単A

				1R	2R	3R	4R	SF	F
1.	中根 啓伍	(大原グリーンT.C)	1						
2.b	y	e							
3.	北丸 章浩	(京都工芸繊維大学)			85				
4.	中根 良輔	(テニスハウス)		81					
5.	松江 圭	(京都産業大学)				82			
6.b	y	e							
7.b	y	e			83				
8.	中西 功	(ヴァルブランシュT.C)	16						
9.	高木 悠地	(個人加盟)	9				85		
10.b	y	e							
11.b	y	e			WO				
12.	石丸 大次郎	(柴野高校)							
13.	奥田 裕	(東山高校)				84			
14.b	y	e							
15.b	y	e			WO				
16.	中村 修大	(アプローチ)	5						
17.	小林 一成	(四ノ宮T.C)	3					83	
18.b	y	e							
19.	細田 哲	(島津製作所)			84				
20.	呉山 世隆	(ヴァルブランシュT.C)							
21.	西川 聖也	(同志社高校)				86			
22.b	y	e							
23.b	y	e			WO				
24.	古谷 司	(個人加盟)	15						
25.	梶川 燎	(アプローチ)	11				85		
26.b	y	e							
27.b	y	e			97				
28.	佐藤 薫	(個人加盟)							
29.	山本 正明	(チーム真魚)				82			
30.b	y	e							
31.b	y	e			80				
32.	小出 周平	(大原グリーンT.C)	6						
33.	森川 岳	(個人加盟)	8						86
34.b	y	e							
35.b	y	e			80				
36.	中嶋 純太	(同志社高校)							
37.	久森 智之	(京都市消防局)				98(5)			
38.b	y	e							
39.b	y	e			81				
40.	小西 慶典	(N.T.C)	12						
41.	中西 智輝	(個人加盟)	13				82		
42.b	y	e							
43.b	y	e			83				
44.	瀬古 悠貴	(大原グリーンT.C)							
45.	辻本 大悟	(アプローチ)					83		
46.	大塚 健太郎	(京都府立医科大学)			98(7)				
47.b	y	e			def				
48.	西村 昌晃	(ヴァルブランシュT.C)	4						
49.	笹島 航大	(京都産業大学)	7					81	
50.b	y	e							
51.b	y	e			WO				
52.	衣川 信繁	(個人加盟)							
53.	稲荷 興心	(ヴァルブランシュT.C)				83			
54.b	y	e							
55.b	y	e			84				
56.	福井 祐太	(東山T.C)	10						
57.	明是 皓介	(パブリックテニス)	14				84		
58.b	y	e							
59.b	y	e			84				
60.	山下 貴大	(個人加盟)							
61.	井上 翔太	(東山T.C)					WO		
62.	中江 彬文	(同志社高校)			84				
63.b	y	e							
64.	倉田 大輔	(アプローチ)	2				85		

一般男子複A

				1R	2R	3R	SF	F
1.	小林 一成 (四ノ宮TC)	大槻 真寛 (個人加盟)	1					
2.	b y e							
3.	中江 彬文 (同志社高校)	富田 知宏 (同志社高校)			85			
4.	中根 一樹 (大原グリーンTC)	中根 良輔 (テニスハウス)		97				
5.	服部 稜矢 (TACレセント城陽)	山下 皓生 (個人加盟)				86		
6.	梶川 燎 (アプロチ)	桜木 昭 (アプロチ)		85				
7.	菊地 達仁 (東山高校)	東田 健太郎 (東山高校)			82			
8.	佐藤 雄亮 (個人加盟)	戎 眞太朗 (京大)	6		98(2)			
9.	古谷 司 (個人加盟)	松岡 準 (アプロチ)	3				WO	
10.	b y e							
11.	奥田 裕朗 (東山高校)	高橋 旺士 (東山高校)			83			
12.	武藤 幸宏 (大原グリーンTC)	田代 晃 (個人加盟)		84				
13.	山本 正明 (チム真魚)	吉田 忠司 (チム真魚)				82		
14.	谷口 翔平 (個人加盟)	土橋 祥平 (個人加盟)		84				
15.	森下 桐衣 (ホワイテイ)	中村 誠太郎 (TACレセント城陽)			98(3)			
16.	中石 利充 (東山TC)	石橋 拓己 (東山TC)	5		86			
17.	中瀬 伍啓 (大原グリーンTC)	根古 悠貴 (大原グリーンTC)	7				WO	
18.	堀井 慧斗 (東山高校)	小田 泰斗 (東山高校)		98(2)				
19.	内野 洗輝 (個人加盟)	吉井 一輝 (個人加盟)			83			
20.	井上 峻志 (テニスハウス)	香山 豪大 (テニスハウス)		82				
21.	根石 寿尚 (西院中学校)	北川 圭吾 (東山TC)				85		
22.	北丸 浩翔 (京都工芸繊維大)	迎垣 (個人加盟)		82				
23.	中村 修大 (アプロチ)	辻本 悟 (アプロチ)			85			
24.	真下 友也 (アプロチ)	二塚 裕介 (アプロチ)	4		85			
25.	小山 周平 (大原グリーンTC)	山本 章了 (ホワイテイ)	8				84	
26.	伊才 将由 (アプロチ)	津田 雅 (アプロチ)		80				
27.	磯田 佳孝 (個人加盟)	有田 孝雄 (個人加盟)			82			
28.	藤原 智也 (東山高校)	堀川 莞世 (東山高校)		83				
29.	二宮 恭輔 (佛大)	宮川 翔伍 (佛大)				81		
30.	星山 伸政 (個人加盟)	山口 正喜 (個人加盟)		83				
31.	b y e				84			
32.	服部 伶矢 (TACレセント城陽)	中西 希平 (個人加盟)	2					

一般男子単B

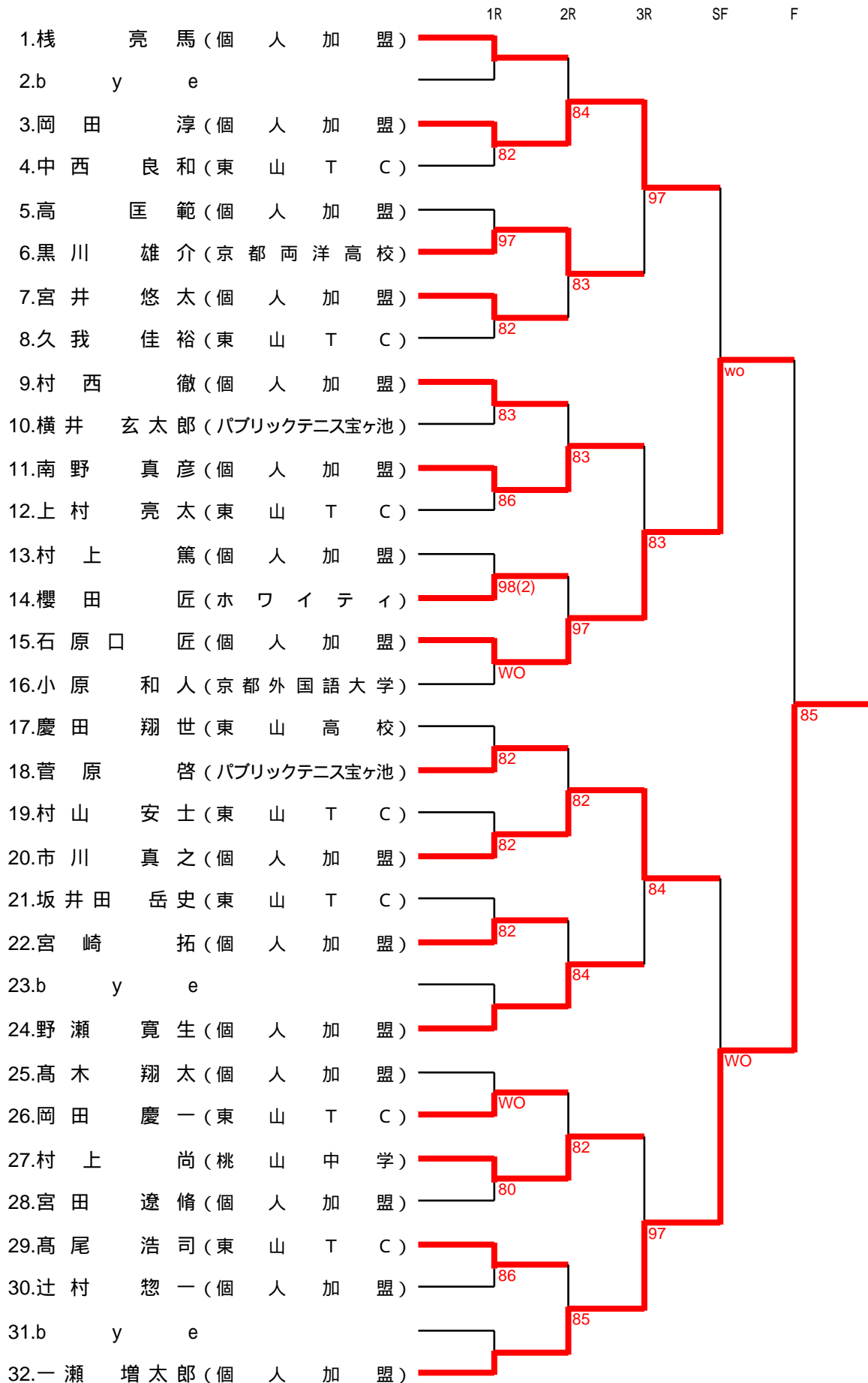

一般男子複 B

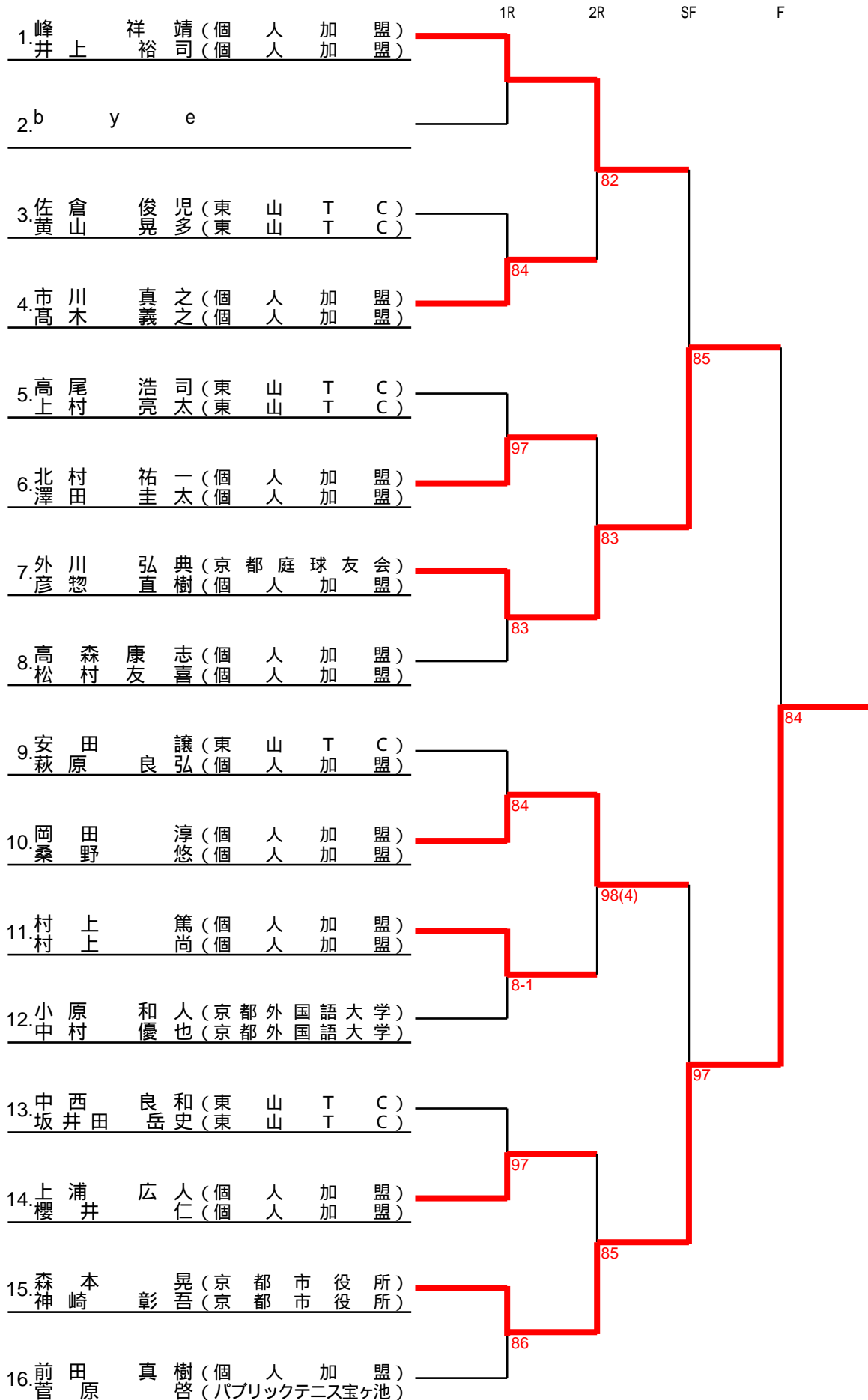

一般男子単C

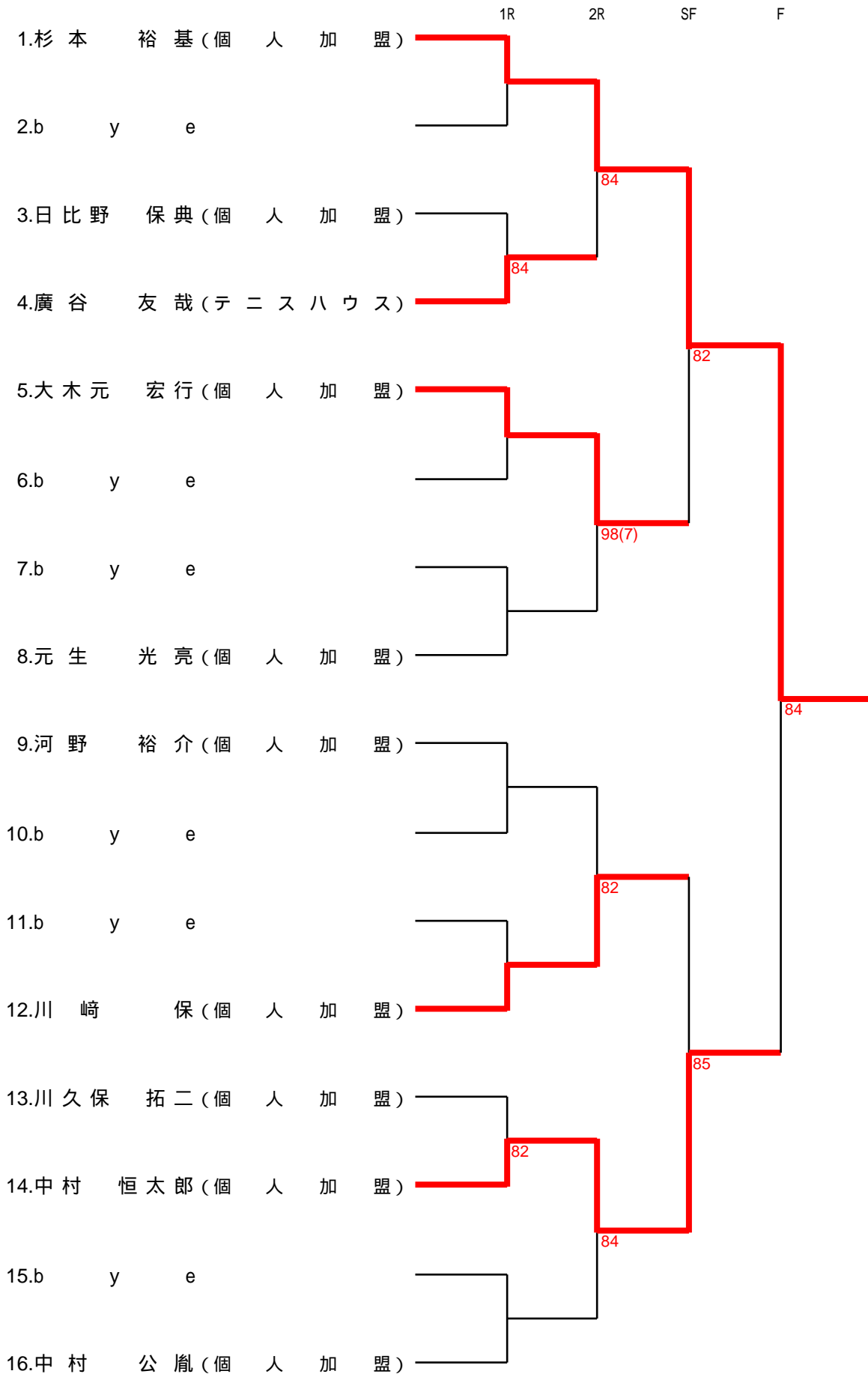

一般男子複 C

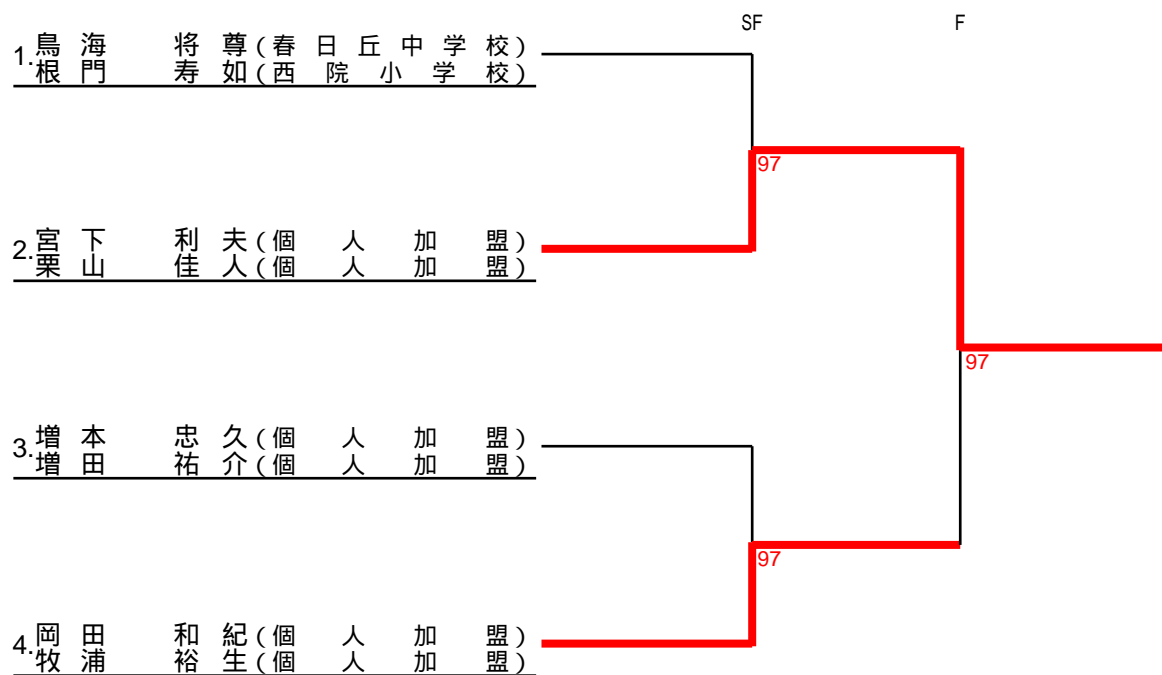

男子 4 5 歳以上単

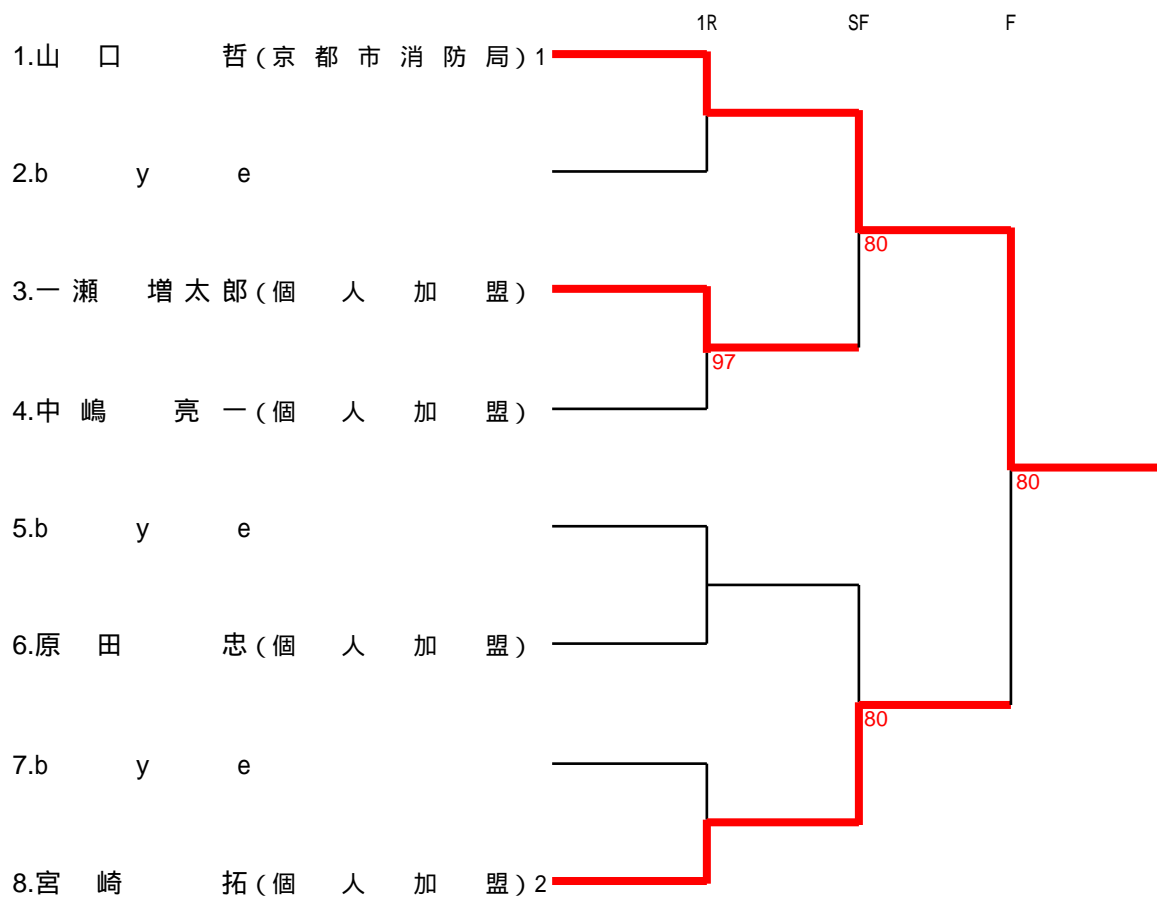

男子45歳以上複

			1	2	3	勝	敗	順位
1	阿部 広行 西川 博	東山TC 東山TC		8-3	7-9	1	1	2
2	池原 弘量 八木 俊行	パブリック宝ヶ池 個人加盟	3-8		0-8	0	2	3
3	江馬 啓悟 今出 広一	ウエスタンルーフTC テニスハウス	9-7	8-0		2	0	1

男子55歳以上単

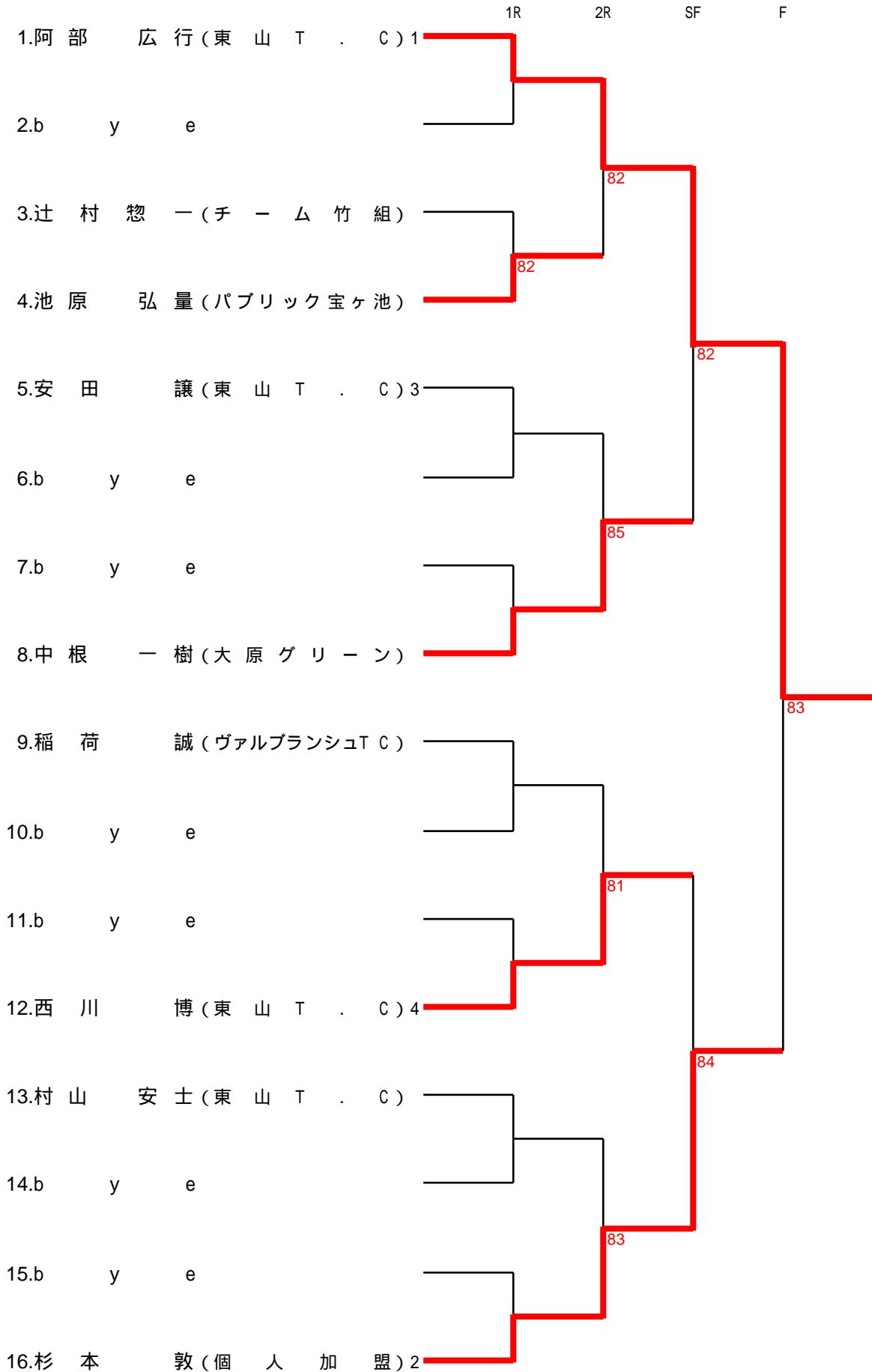

一般女子単A

			1	2	3	勝	敗	順位
1	菊地 紗加	東山TC		8-4	8-3	2	0	1
2	原田 貴子	個人加盟	4-8		6-8	0	2	3
3	森本 衿佳	個人加盟	3-8	8-6		1	1	2

一般女子複 A

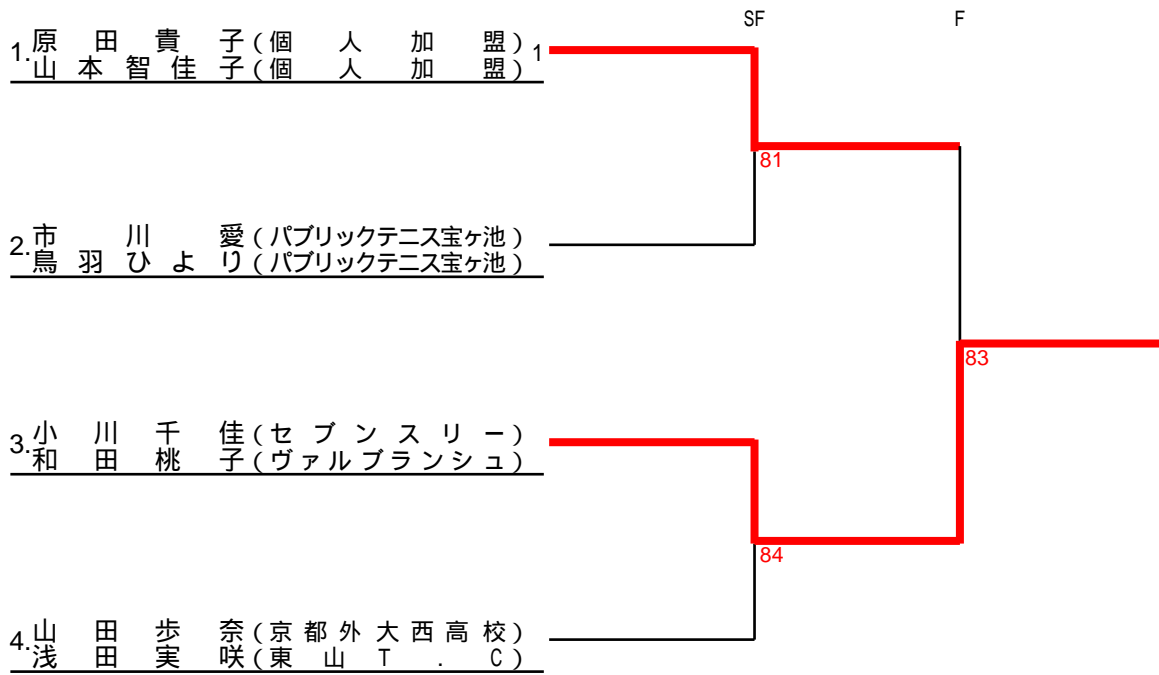

一般女子複B

			1	2	3	勝	敗	順位
1	江馬 心美 巽 日菜	個人加盟 個人加盟						3
2	島袋 華怜 堀川 いち乃	個人加盟 個人加盟			3-8	0	1	2
3	倉内 愛 宮脇 依子	佛敎大学 立命館大学		8-3		1	0	1

一般女子単C

			1	2	3	勝	敗	順位
1	澤野井 鮎	四ノ宮TC		8-2	8-5	2	0	1
2	杉原 ひとみ	個人加盟	2-8		1-8	0	2	3
3	棧 夏美	個人加盟	5-8	8-1		1	1	2

一般女子複 C

