

一般男子単A

				1R	2R	3R	4R	SF	F
1.	中根 啓伍	(大原グリーンT.C)	1						
2.b	y	e							
3.	北丸 章浩	(京都工芸繊維大学)			85				
4.	中根 良輔	(テニスハウス)		81					
5.	松江 圭	(京都産業大学)				82			
6.b	y	e							
7.b	y	e			83				
8.	中西 功	(ヴァルブランシュT.C)	16						
9.	高木 悠地	(個人加盟)	9				85		
10.b	y	e							
11.b	y	e			WO				
12.	石丸 大次郎	(柴野高校)							
13.	奥田 裕	(東山高校)				84			
14.b	y	e							
15.b	y	e			WO				
16.	中村 修大	(アプロチ)	5						
17.	小林 一成	(四ノ宮T.C)	3					83	
18.b	y	e							
19.	細田 哲	(島津製作所)			84				
20.	呉山 世隆	(ヴァルブランシュT.C)							
21.	西川 聖也	(同志社高校)				86			
22.b	y	e							
23.b	y	e			WO				
24.	古谷 司	(個人加盟)	15						
25.	梶川 燎	(アプロチ)	11				85		
26.b	y	e							
27.b	y	e			97				
28.	佐藤 薫	(個人加盟)							
29.	山本 正明	(チーム真魚)				82			
30.b	y	e							
31.b	y	e			80				
32.	小出 周平	(大原グリーンT.C)	6						
33.	森川 岳	(個人加盟)	8						86
34.b	y	e							
35.b	y	e			80				
36.	中嶋 純太	(同志社高校)							
37.	久森 智之	(京都市消防局)				98(5)			
38.b	y	e							
39.b	y	e			81				
40.	小西 慶典	(NTC)	12						
41.	中西 智輝	(個人加盟)	13				82		
42.b	y	e							
43.b	y	e			83				
44.	瀬古 悠貴	(大原グリーンT.C)							
45.	辻本 大悟	(アプロチ)				83			
46.	大塚 健太郎	(京都府立医科大学)			98(7)				
47.b	y	e			WO				
48.	西村 昌晃	(ヴァルブランシュT.C)	4						
49.	笹島 航大	(京都産業大学)	7					81	
50.b	y	e							
51.b	y	e			WO				
52.	衣川 信繁	(個人加盟)							
53.	稲荷 心	(ヴァルブランシュT.C)				83			
54.b	y	e							
55.b	y	e			84				
56.	福井 祐太	(東山T.C)	10						
57.	明是 皓介	(パブリックテニス)	14				84		
58.b	y	e							
59.b	y	e			84				
60.	山下 貴大	(個人加盟)							
61.	井上 翔太	(東山T.C)				WO			
62.	中江 彬文	(同志社高校)			84				
63.b	y	e							
64.	倉田 大輔	(アプロチ)	2				85		

一般男子複A

	1R	2R	3R	SF	F
1. 小林 一成 (四ノ宮TC)	1				
2. 大槻 真寛 (個人加盟)					
3. 中江 彬文 (同志社高校)		85			
4. 中根 一樹 (大原グリーンTC)		97			
5. 服部 稜矢 (TAKレセント城陽)			86		
6. 梶川 燎 (アプロチ)		85			
7. 菊地 昭達 (東山高校)		82			
8. 佐藤 健太郎 (東山高校)		98(2)			
9. 古谷 司 (個人加盟)				WO	
10. 松岡 準 (アプロチ)					
11. 奥田 裕朗 (東山高校)		83			
12. 高橋 旺士 (東山高校)		84			
13. 武藤 幸宏 (大原グリーンTC)			82		
14. 山本 正明 (チム真魚)			84		
15. 吉田 正忠 (チム真魚)			98(3)		
16. 谷口 翔平 (個人加盟)			86		
17. 土橋 祥平 (個人加盟)					
18. 森下 桐衣 (ホワイテイ)			98(2)		
19. 中村 誠太郎 (TAKレセント城陽)			83		
20. 中島 利充 (東山TC)					
21. 石橋 拓己 (東山TC)					
22. 中根 伍啓 (大原グリーンTC)			82		
23. 瀨古 悠貴 (大原グリーンTC)			83		
24. 堀井 慧斗 (東山高校)			82		
25. 小野 一洗 (個人加盟)					
26. 吉井 輝 (個人加盟)					
27. 井上 峻志 (テニスハウス)			85		
28. 香山 豪大 (テニスハウス)					
29. 根川 寿尚 (西院中学校)					
30. 北丸 章浩 (京都工芸繊維大)			82		
31. 迎垣 翔 (個人加盟)			85		
32. 中本 修大 (アプロチ)			85		
33. 真下 友也 (アプロチ)					
34. 二塚 裕介 (アプロチ)					
35. 小山 周平 (大原グリーンTC)					
36. 山本 章了 (ホワイテイ)			84		
37. 伊興 将由 (アプロチ)			80		
38. 才津 佳孝 (個人加盟)			82		
39. 磯田 孝雄 (個人加盟)			83		
40. 藤原 智也 (東山高校)					
41. 堀川 世也 (東山高校)					
42. 二瓶 恭輔 (佛教大)				81	
43. 宮川 恭翔 (佛教大)					
44. 星口 伸政 (個人加盟)			83		
45. 山口 正喜 (個人加盟)					
46. 服部 伶希 (TAKレセント城陽)			84		
47. 中西 希平 (個人加盟)					

一般男子単B

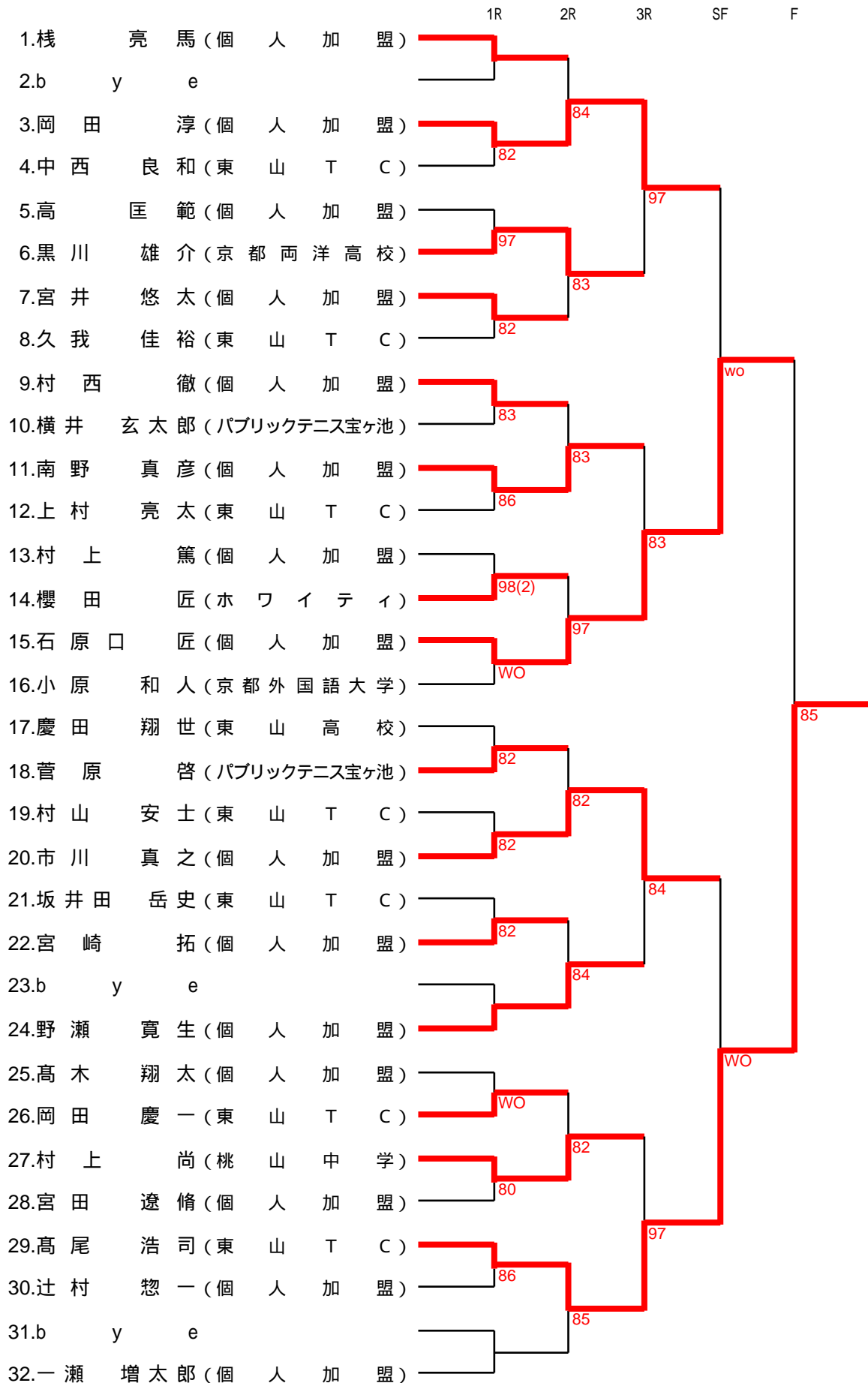

一般男子複 B

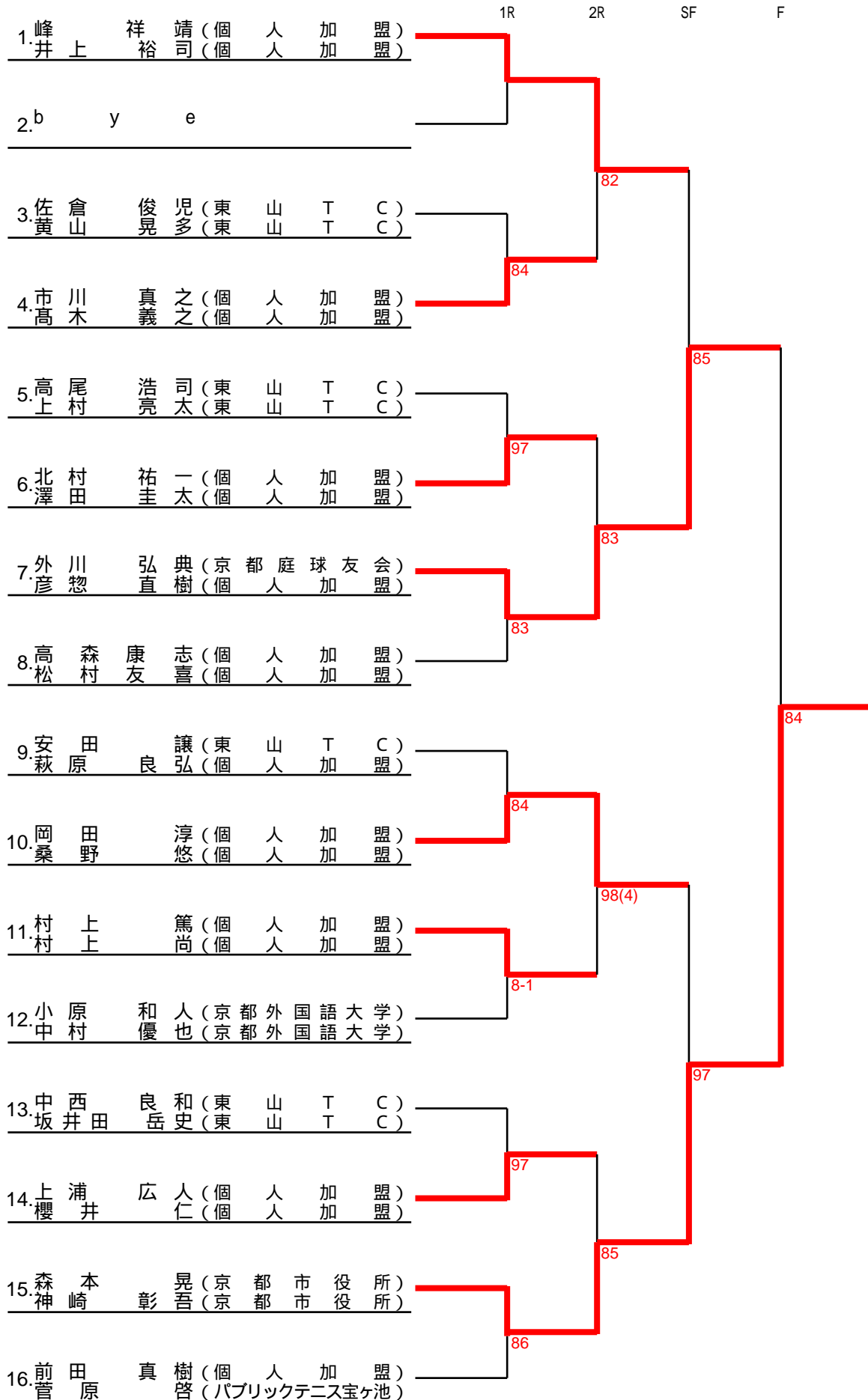

一般男子単C

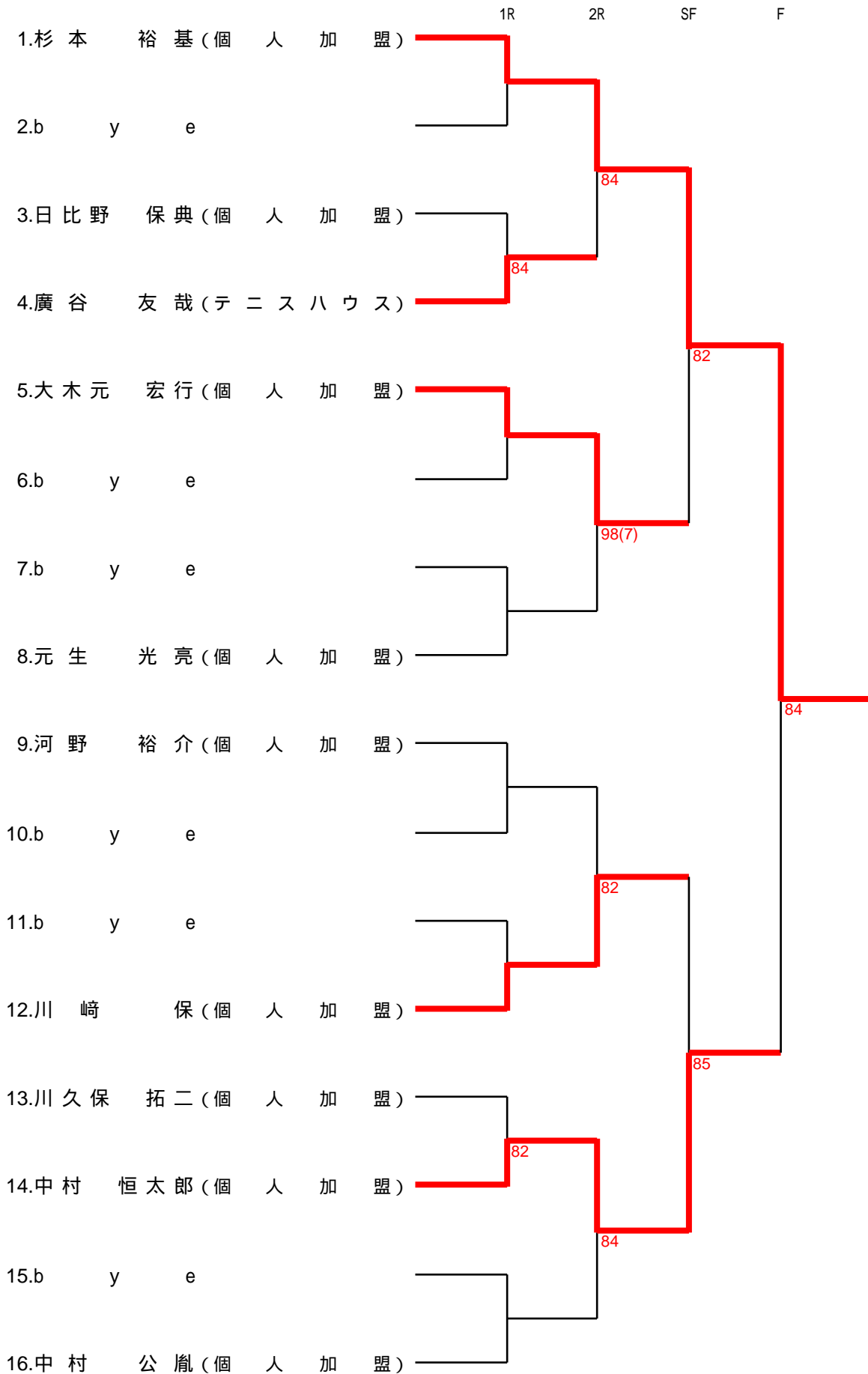

一般男子複 C

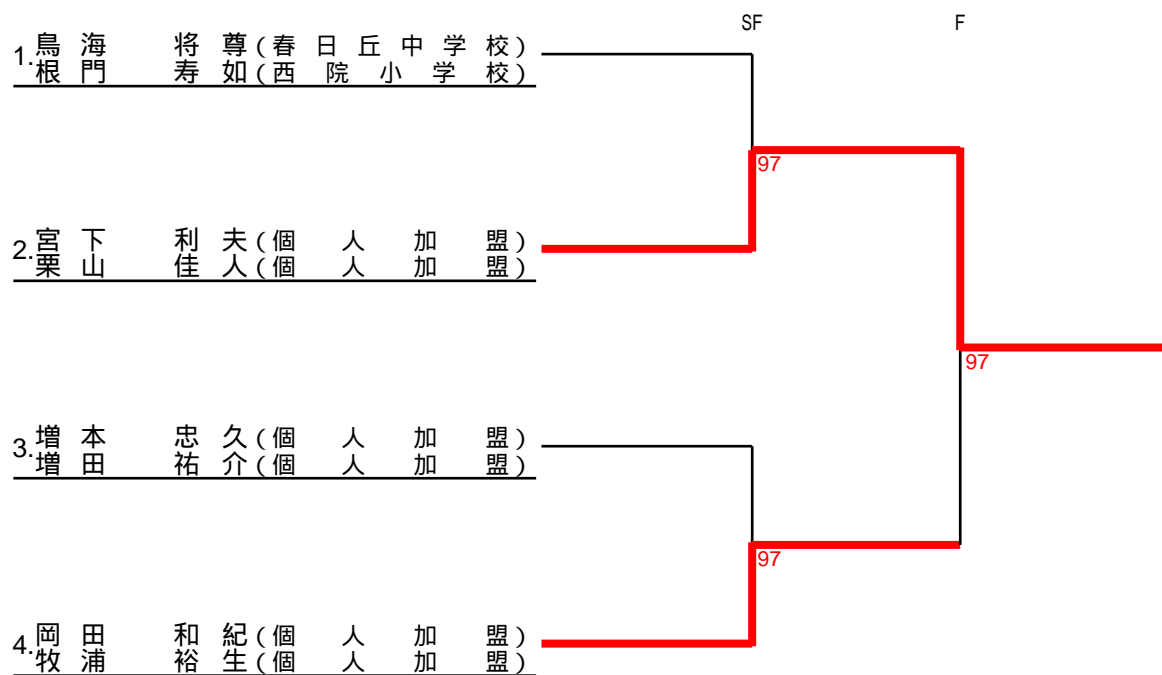

男子 4 5 歳以上単

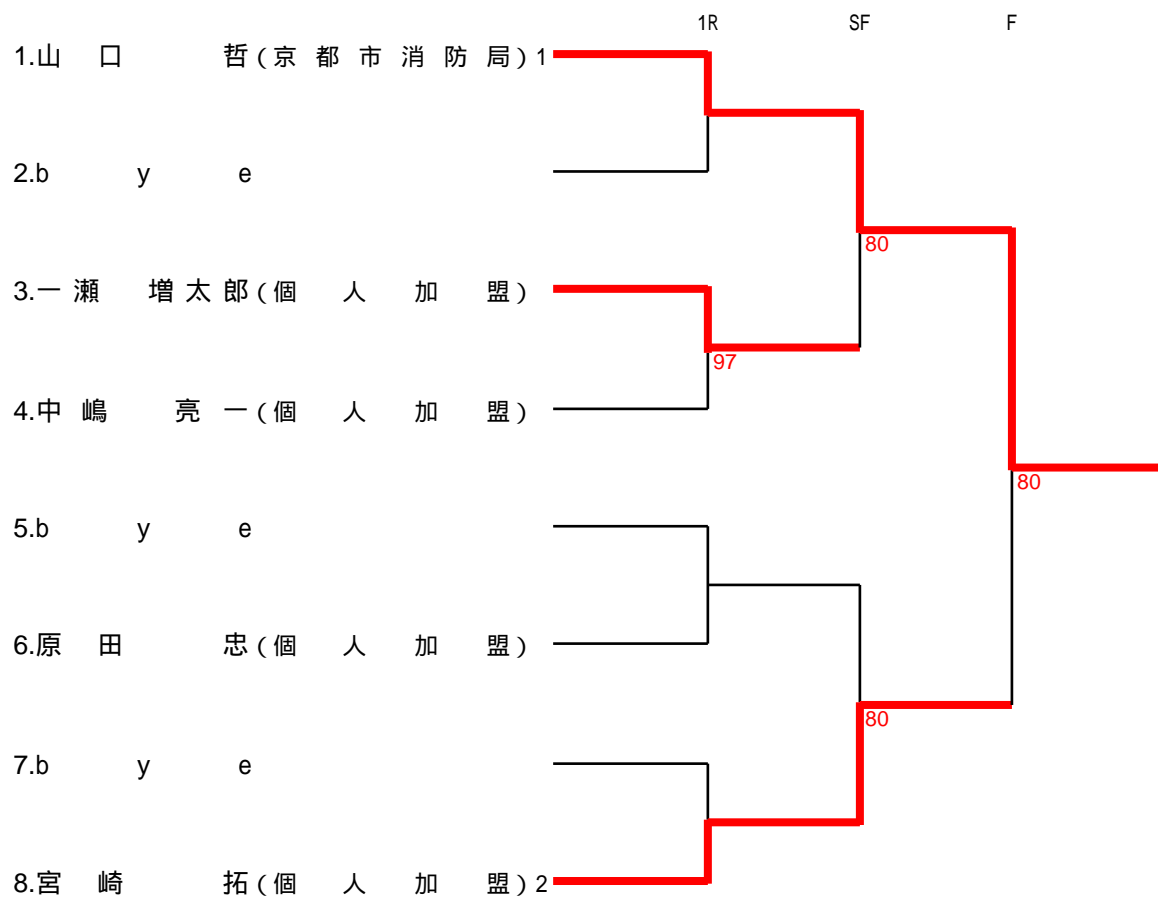

男子45歳以上複

			1	2	3	勝	敗	順位
1	阿部 広行 西川 博	東山TC 東山TC		8-3	7-9	1	1	2
2	池原 弘量 八木 俊行	パブリック宝ヶ池 個人加盟	3-8		0-8	0	2	3
3	江馬 啓悟 今出 広一	ウエスタンルーフTC テニスハウス	9-7	8-0		2	0	1

男子55歳以上単

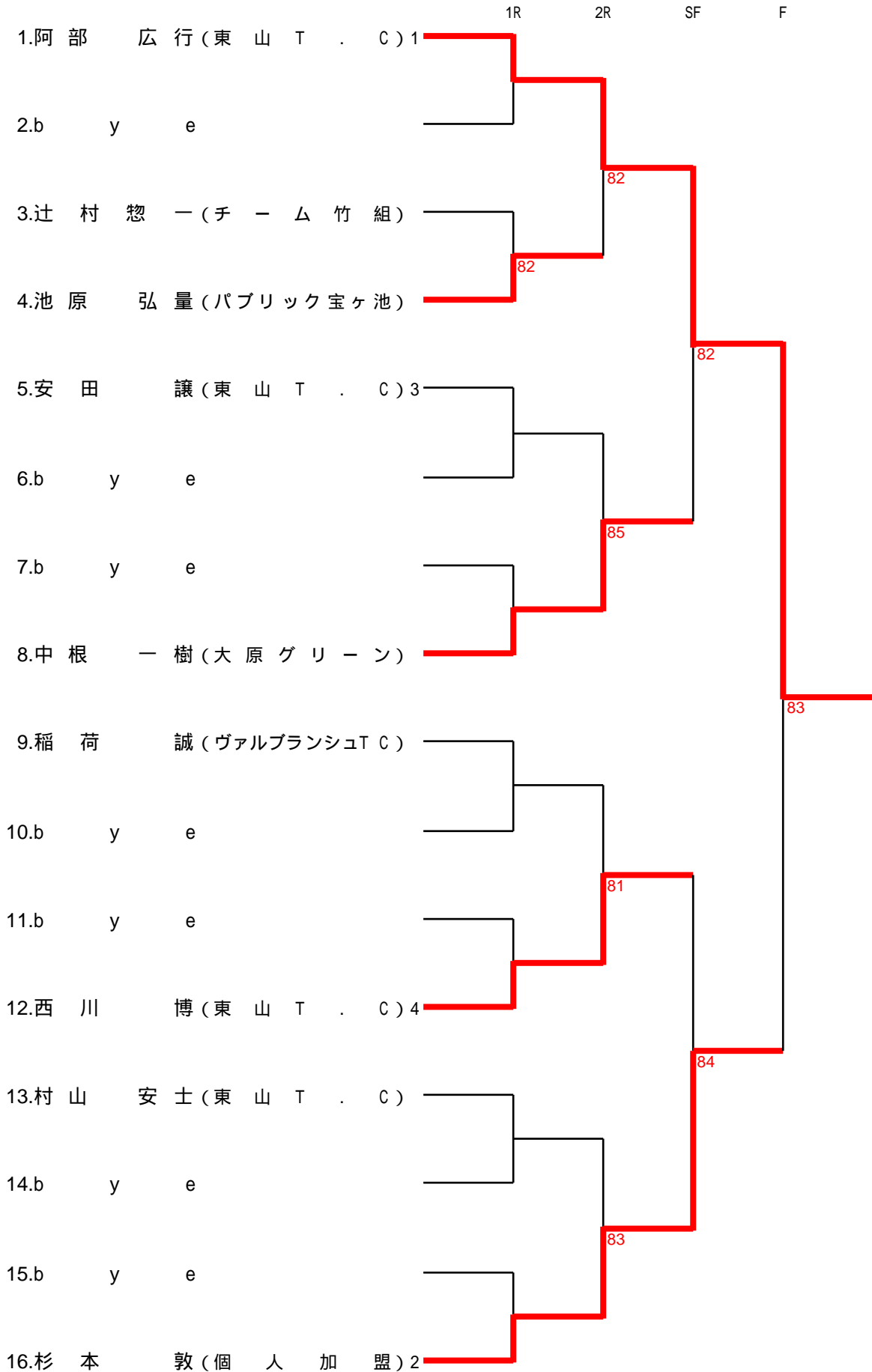

一般女子単A

			1	2	3	勝	敗	順位
1	菊地 紗加	東山TC		8-4	8-3	2	0	1
2	原田 貴子	個人加盟	4-8		6-8	0	2	3
3	森本 衿佳	個人加盟	3-8	8-6		1	1	2

一般女子複 A

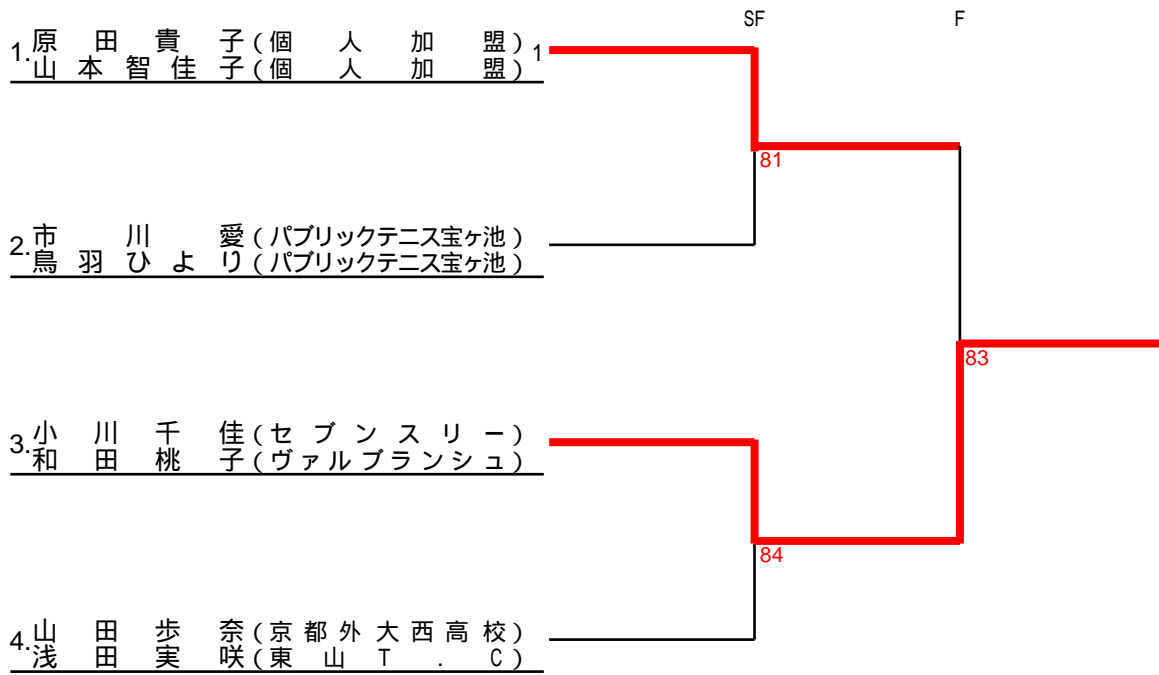

一般女子複B

			1	2	3	勝	敗	順位
1	江馬 心美 巽 日菜	個人加盟 個人加盟						3
2	島袋 華怜 堀川 いち乃	個人加盟 個人加盟			3-8	0	1	2
3	倉内 愛 宮脇 依子	佛敎大学 立命館大学		8-3		1	0	1

一般女子単C

			1	2	3	勝	敗	順位
1	澤野井 鮎	四ノ宮TC		8-2	8-5	2	0	1
2	杉原 ひとみ	個人加盟	2-8		1-8	0	2	3
3	棧 夏美	個人加盟	5-8	8-1		1	1	2

一般女子複 C

